

SIEMENS



Synco™ living Használati útmutató



Edition 3.0
Controller series C
CE1B2707hu
02.06.2009

Building Technologies

Gratulálunk!

... hogy a Siemens Synco™ living rendszert választotta, és köszönjük, hogy megvásárolta a központi egységet!

Kézikönyvünk a központi egység és a rendszer egyéb elemeinek kezelését ismerteti.

Szimbólumok

A központi egység kijelzőjén megjelenő szimbólumokat a „Szimbólumok a kijelzőn” című részben mutatjuk be (21. oldal). Kézikönyvünkben az alábbi szimbólumokat használjuk:



Fontos információra hívja fel a figyelmet, melyet a rendszer biztonságos üzemeltetése érdekében szem előtt kell tartani.



A rendszer különböző egységeinek beállításával és kezelésével kapcsolatos további tudnivalókat, megjegyzéseket, gyakorlati tanácsokat jelez.





A hulladékelhelyezési megjegyzést jelzi.

Siemens Switzerland Ltd.
Building Technologies Division
International Headquarters
Gubelstrasse 22
CH-6301 Zug
Tel. +41 41-724 24 24
Fax +41 41-724 35 22
www.sbt.siemens.com

© 2006-2009 Siemens Switzerland Ltd.
A változtatások joga fenntartva.

Tartalom

Biztonsági tudnivalók	9
A rendszer ismertetése	10
A rendszer funkciói	10
Központi egység	10
Fűtés és hűtés	10
Modellek és kombinációk	10
Fűtési és hűtési mód	10
A helyiségek hőmérsékleti alapjele	11
A fűtés szabályozása	11
A hűtés engedélyezése	13
A szellőztetés vezérlése	13
Vízmelegítés	14
Meteorológiai állomás	14
A világítás és a redőnyök vezérlése	14
Világításvezérlés	14
Redőnyvezérlés	15
A világítás és a redőnyök kezelése	15
Felügyeleti funkciók	15
Riasztások	15
Az eszközök felügyelete	16
A rendszer elemei	16
QAX910 központi egység	18
Kezelőelemek	18
Kijelző	20
Háttérvilágítás	20
Kijelző	20
Navigáció a kijelzőn. Elérési útvonalak	21
Szimbólumok a kijelzőn	21
Kezelés	23
Nyugalmi kép	23
Információs lapok	23
Menüszint	24
Beállítási alapelemek	24
Általános szabályok	24
Számérték beállítása	24
Választás kijelölési listáról	25
Opciók kiválasztása	25
Szöveg írása és szerkesztése	25
Beállítási értékek és előre megadott beállítások	25
Hozzáférési szintek	26
Felhasználói szint	26
Szervizszint 	26
Beüzemelői szint 	26
Beállítások	26
Általános beállítások	27
Távollét	27

Felügyelet.....	27
Lakás.....	28
Lakásidőzítő funkció.....	28
Lakás üzemmódja.....	29
Üzemmódkapcsolás érintkezővel.....	29
A fűtés nyári működése.....	30
Aktuális működési állapot.....	30
A nyár kezdete és vége.....	30
Antilime funkció.....	31
A külső hőmérséklet fűtési határértéke.....	31
A külső hőmérséklet hűtési határértéke.....	32
1–12. helyiség.....	32
Helyiségekre vonatkozó üzemmódok.....	32
A helyiség üzemmódjának állapota.....	32
A helyiség üzemmódjának oka.....	32
Rendszer üzemmódja.....	33
A helyiség üzemmódja távollét idején.....	34
A légkondicionáló engedélyezése.....	35
A helyiségek hőmérsékleti alapjele.....	36
A helyiségkezelő beállításának korrekciója.....	37
Helyiség időkapcsolójának beállítása.....	37
Helyiség hőmérsékletének aktuális értéke.....	39
Helyiség aktuális hőmérsékleti alapjele.....	39
Szelepállás.....	39
Hűtésengedélyező kimenet.....	39
Légkondicionáló.....	39
A rendszer üzemállapota.....	40
Economy emelés.....	40
Alapjel-korlátozás.....	40
A lakásidőzítő hatása.....	40
Optimális start/stop vezérlés.....	41
Helyiség hőmérsékletének felügyelete.....	41
Szellőztetés funkció.....	42
Halk üzemmód.....	43
Beavatkozóegység kalibrálása.....	43
Érzékelő korrekciója.....	44
Helyiségcsoport.....	44
Helyiségcsoportok.....	44
Visszatérő hőmérséklet aktuális értéke.....	44
Előremenő hőmérséklet aktuális értéke.....	44
Előremenő hőmérséklet alapjele.....	45
Helyiségcsoport szivattyúja.....	45
Legnagyobb szelepállású helyiség.....	45
Szellőztetés.....	45
Fokozat kiválasztása.....	45
Felülvezérelt szellőztetés.....	46
Állapot.....	46
Ok.....	46

Üzem mód távollét esetén.....	46
Fokozat hozzárendelése üzemmódokhoz.....	47
Fokozat hozzárendelése ablakállapotokhoz.....	48
Fokozat hozzárendelése fűsthöz.....	48
Fokozat hozzárendelése szellőztetési érintkezőhöz.....	48
Kapcsolási időpontok.....	48
Szellőztetési fokozat.....	49
Ok.....	49
Hővisszanyerési bypass.....	49
Belső levegő minősége.....	49
Levegő páratartalma.....	50
Kandalló üzemmód.....	50
Szellőztetési érintkezők.....	50
Szervizintervallum.....	50
Üzemórák száma a szerviz óta.....	50
A belső levegőminőség alapjelei.....	51
Páratartalom-korlátozás fokozatalapjele.....	52
A páratartalom határértéke.....	52
Éjszakai hűtés fokozatalapjele.....	53
Maximális előhűtési idő.....	53
Időpont szabadság üzemmódban.....	53
Időtartam szabadság üzemmódban.....	54
Felülvezérelt szellőztetés időtartama.....	54
Az ablakkapcsolók hatása.....	54
HMV.....	55
HMV-üzemmód.....	55
Azonnali HMV-töltés.....	55
A HMV-üzemmód állapota.....	55
A HMV-üzemmód oka.....	56
HMV-üzemmód távollét idején.....	56
Üzem módkapcsolás érintkezővel.....	56
A HMV-hőmérséklet alapjele.....	57
HMV-időkapcsoló.....	57
A HMV hőmérsékletének aktuális értéke.....	57
A HMV-hőmérséklet alapjele.....	57
A töltőszivattyú és az elektromos fűtőbetét üzemállapota.....	57
A rendszer üzemállapota.....	58
A HMV-rendszerüzemállapot oka.....	58
A töltési idő korlátozása.....	58
Átváltás elektromos fűtőbetét használatára.....	58
A HMV-hőmérséklet felügyelete.....	59
Kapcsolási csoportok.....	60
A kapcsolási csoportok kezelése.....	60
Helyszínek.....	61
Helyszínek létrehozása.....	61
Kapcsolási csoport aktiválása eseménnyel.....	61
Kapcsolási csoportok időkapcsolója.....	63
Időkapcsoló engedélyezése.....	63
Jelenlét-szimuláció időkapcsolója.....	64
Jelenlét-szimuláció aktiválása.....	64

Engedélyezés	64
Funkció	66
Felügyelet	67
Felügyelet késleltetése.....	67
A felügyelet engedélyezése	67
Ablakok	68
Ajtók.....	68
Ajtóüzenet késleltetése.....	68
Események jelzése zűmmögővel és állapotkimenettel.....	69
Jelzés időtartama	70
Szabadság/speciális napok	70
A szabadság és speciális napok beállítása	70
Szabadság és távollét egyszerre	71
A lakásra vonatkozó üzemmód szabadság idején.....	71
A vízmelegítésre vonatkozó üzemmód szabadság idején.....	72
Időbeállítások	72
Dátum és idő	72
Hibák	72
Hibaállapot-üzenetek	72
Hibajelzés a buszon	73
Hibák nyugtázása.....	73
Bemenetek és kimenetek	73
Bemenőjelek kijelzése.....	73
Kimenetek állapotának kijelzése.....	73
Beállítások	74
Nyelv	74
Tengerszint feletti magasság	74
Az idő formátuma	74
A kijelző háttérvilágítása és kontrasztja	75
A kijelző formátuma.....	75
Hőmérséklet kijelzése	76
A szerviszint jelszava	76
Információs lapok közvetlen kiválasztása	77
1–8. hibabemenet	78
1. és 2. hibakimenet	79
Rendszer neve	80
1–12. helyiség neve	80
1–8. kapcsolási csoport neve.....	80
1–2. ajtó neve.....	80
1–4. lámpa neve.....	80
1–3. hőmérséklet neve.....	81
Eszközinformációk	81
Információk elérési útja	81
QAW910 helyiségkezelő.....	82
Kezelés.....	82

Helyiségekre vonatkozó üzemmódok.....	82
Helyiségidőzítő funkció.....	83
A helyiségkezelő hőmérsékleti alapjelének korrekciója	84
Kijelző	85
Teljes kijelző.....	85
Megjeleníthető elemek.....	85
Hibaüzenetek	86
Rádiós dugaszadapter.....	87
KRF960 működés (kapcsolás).....	87
KRF961 működés (tompítás).....	87
Karbantartás	88
Az elemek ellenőrzése.....	88
QAW910 helyiségkezelő	88
Wave AP 260 ajtó-ablak érintkező	88
DELTA reflex füstérzékelő.....	88
A kapacitás kézi ellenőrzése	88
Elemcsere.....	89
QAW910 helyiségkezelő, QAA910 helyiség hőmérséklet-érzékelő és QAC910 időjárás-érzékelő	89
A kijelző elemcsere után	90
SSA955 radiátorszabályozó beavatkozóegység	90
Wave AP 260 ajtó-ablak érintkező és DELTA reflex füstérzékelő	91
Összeköttetések tesztje.....	92
A helyiségkezelő, a helyiség hőmérséklet-érzékelő, az időjárás-érzékelő, a rádiójel-ismétlő és a radiátorszabályozó beavatkozóegység működési gombja	92
Az RRV912 és RRV918 fűtésikör-szabályozó, valamint az RRV934 multikontroller működési gombja	93
Karbantartás és tisztítás	93
Hulladékként történő kezelés.....	94
Tárgymutató	95

Biztonsági tudnivalók

Termékfelelősség



- A termékek csak épületgépészeti rendszerben használhatók, kizárólag az ismertetett alkalmazásban.
- Teljesíteni kell a helyi biztonsági előírásokat (telepítés stb.).
- Az eszközöket nem szabad felnyitni. Ellenkező esetben a Siemens garanciája érvénytelenné válik.
- Ha egy eszköz meghibásodik vagy megsérül, azonnal válassza le az elektromos hálózatról, és cserélje ki.
- Az alkalmazáshoz kapcsolódó műszaki adatok csak a Siemens Synco™ living rendszer használata esetén szavatolhatók. A Siemens által nem megjelölt más gyártó termékeinek használata esetén a működést a felhasználónak kell biztosítania. Ilyen esetben a Siemens nem nyújt semmilyen szolgáltatást és garanciát.

A rendszer ismertetése

A rendszer funkciói

A Synco™ living rendszer számtalan lehetőséget kínál. A helyiség klímájának és a HMV melegítésének szabályozása mellett a szellőztetőrendszer, a világítás és a redőnyök vezérlését, a fűstérzékelők és az ajtó-ablak érintkezők ellenőrzését, valamint a légkondicionáló engedélyezését is lehetővé teszi.

Központi egység



QAX910 központi egység

A rendszer „szíve” a QAX910 központi egység. Ez az eszköz gondoskodik a rendszer működéséről, és biztosítja az egyes eszközök közötti kommunikációt.

Fűtés és hűtés

Modellek és kombinációk

A fűtés, illetve hűtés különböző modellek és kombinációk segítségével valósítható meg:

Fűtés

- Radiátoros fűtés (helyiségenként)
- Padlófűtés (helyiségenként)
- Légkondicionáló (helyiségenként)

Hűtés

- Központi (egész lakás), közös 2 csöves fűtő-hűtő rendszer segítségével
- Hűtésengedélyező kimenet egy külső rendszerelem számára (helyiségenként)
- Légkondicionáló (helyiségenként)

Fűtési és hűtési mód

Az egyes helyiségek beállíthatók csak fűtési vagy csak hűtési módra, illetve a kettő közötti automatikus átváltásra.

A központi egység a beállítások alapján kapcsolja a lakást, illetve az egyes helyiségeket hűtési vagy fűtési módba.



Ha a helyiségekben szabályozható légkondicionálók vannak (pl. Zennio modul), a rendszer egymástól függetlenül tudja fűteni, illetve hűteni az egyes helyiségeket.

A helyiségek egy lakásba vannak csoportosítva. A lakáshoz beállíthatók az üzemmódok és egy program a szabadság idejére, illetve speciális napokra. A rendszer a lakás üzemmódja alapján felülbírálnak az egyes helyiségek számára beállított üzemmódot.

A helyiségek hőmérsékleti alapjele

Az egyes helyiségek és helyiségüzemmódok (Komfort, Prekomfort, Economy, Védett) számára külön beállíthatók az adott helyiség fűtésre és hűtésre vonatkozó hőmérsékleti alapjelei.

A helyiség üzemmódja az adott helyiség időkapcsolója segítségével is beállítható, illetve változtatható.



A helyiség időkapcsolója a fűtésre és a hűtésre van hatással. A szellőzés és a HMV céljaira külön időkapcsolók állnak rendelkezésre.

A fűtés szabályozása

A központi egység helyiségcsoportonként adatokat kap az egyes helyiségek fűtési igényeiről, és ezeket egyesítve adja tovább a hőtermelés-szabályozónak.

Az egység továbbadja az információkat a multikontrollernek az adott helyiségcsoport, az előremenő hőmérsékletek alapjele, valamint a visszatérő hőmérsékletek kívánt minimális és maximális korlátjának előszabályozására.

Emellett a helyiségek hőmérsékletének aktuális értékét és a helyiségek hőmérsékleti alapjelét is elküldi a fűtésikör-szabályozóknak és a radiátorszabályozó beavatkozóegységeknek, amelyek kiszámítják a pozicionálási jelet a beavatkozóegységek számára.

A fűtésikör-szabályozók, illetve multikontrollerek többfunkciós reléi a központi egységtől kapnak pozicionálási jelet.

A helyiségek hőmérséklet-szabályozásához a következő rendszeremlék állnak rendelkezésre:



QAW910 helyiségkezelő

A helyiségkezelőn kiválasztható a kívánt üzemmód a helyiségre vonatkozóan, korrigálható a helyiség hőmérséklet-alapjele, és beállítható az időzítő funkció a helyiségben. A helyiségkezelő emellett a helyiség aktuális hőmérsékletét is méri. Az eszköz minden adatot rádiókapcsolattal továbbítja a központi egységnek.



QAA910 helyiség hőmérséklet-érzékelő

Az érzékelő méri a helyiség hőmérsékletét, és az adatokat rádiókapcsolattal továbbítja a központi egységnek.



RRV912 és RRV918 fűtésikör-szabályozó

A szabályozók a központi egységtől megkapják (rádiójel formájában) az egyes helyiségekre vonatkozó alapjeleket és aktuális értékeket, majd az ezek alapján létrehozott pozicionálójeleket átadják a vezetékes beavatkozóegységeknek.

Emellett közvetlen kapcsolatot tartanak fenn a lakáshoz tartozó szivattyúval és a vízmelegítéssel.

RRV934 multikontroller

A központi egységtől rádiókapcsolaton keresztül megkapja az előremenő hőmérsékletek alapjelét a hozzárendelt helyiségcsoportokra vonatkozóan, és ennek megfelelően szabályozza az előremenő hőmérsékletet.

Ennek érdekében méri az előremenő hőmérséklet értékeit, és szabályozza az adott helyiségcsoport vezetékes beavatkozóegységeinek működését.

Az előszabályozó emellett lehetővé teszi a visszatérő hőmérséklet minimális vagy maximális korlátjának használatát.



SSA955 radiátorszabályozó beavatkozóegység

A beavatkozóegység a központi egységtől rádiójel formájában megkapja az adott helyiségre vonatkozó alapjelet és aktuális értéket (feltéve, hogy van helyiség-hőmérséklet-érzékelő vagy helyiségkezelő), és ennek megfelelően állítja be a radiátorszelepet. Ha nincs telepítve helyiség-hőmérséklet-érzékelő vagy helyiségkezelő, akkor a radiátorszabályozó beavatkozóegység maga méri a helyiség hőmérsékletét, és a mért értéket használja aktuális értéként.



Wave AP 260 ajtó-ablak érintkező

Ha egy ajtó vagy ablak nyitva marad, a rendszer az adott helyiségben energiatakarékossági célból nem nyitja ki jobban a radiátorszelepeket az aktuális állásuknál. Ha az ablak a szellőztetés beállított idejének lejárta után is nyitva marad, a helyiségben a Védett üzemmód lép érvénybe. Ez a funkció RRV912/ RRV918 fűtésikör-szabályozóval használt vezetékes beavatkozóegységekkel, valamint SSA955 vezeték nélküli radiátorszabályozó beavatkozóegységekkel használható.

A hűtés engedélyezése

A hűtés engedélyezése az adott helyiség üzemmódjától és a kevert külső levegő hőmérsékletétől függ. A helyiség nem lehet fűtési módban.

Nyitott ajtó- vagy ablakérintkező esetén a központi egység blokkolhatja az adott helyiség hűtését.

A hűtés engedélyezhető az egyes helyiségek vagy a teljes lakás számára (ha van központi hűtés).

Az alapjelet az adott helyiség üzemmódja határozza meg (ennek a kapcsolása történhet kézzel vagy a helyiség időkapcsolója segítségével). A helyiség hőmérsékletét a helyiségkezelő érzékeli, az alapjel módosításának lehetőségével.

Közös 2 csöves fűtő-hűtő rendszer segítségével történő központi hűtés (egész lakás) esetén a hűtés szabályozása ugyanazon rendszerelemek segítségével történik, mint a fűtésé.

A szellőztetés vezérlése

A központi egység szellőztetési időkapcsolójával 6-6 kapcsolási időpont állítható be a hét minden napjára, valamint egy további, speciális napra. Az egyes kapcsolási időpontokban váltani lehet a különböző szellőztetési üzemmódok (Komfort, Prekomfort, Economy) között.

A szellőztetési fokozat szabályozása a levegő minősége, a helyiség relatív páratartalma, a lakás pillanatnyi üzemmódja (Komfort, Prekomfort, Economy, Védett), illetve a kiválasztott szellőztetési fokozat alapján történik. A fokozat alapjeleit a szellőztetés fűtéstől és hűtéstől független időkapcsolója módosítja.

A helyiség levegőjének átmeneti szennyeződése felülvezérelt szellőztetéssel orvosolható.

Rövid ideig tartó távollét esetén használható a távolléti üzemmód. Hosszabb távollét a szabadság idejére vonatkozó programmal oldható meg.

A szellőztetés vezérlése figyelembe veszi a nyitott ablakokat (ha ezek rendelkeznek ablakérintkezővel), a füstöt (ha vannak füstérzékelők) és a külső szellőztetési érintkezőket.

Hűtés céljára alkalmazható az éjszakai hűtés egy esetleges hővisszanyerési bypass-szal a hővisszanyerés meggátolására.



RRV934 multikontroller

A multikontroller segítségével szabályozhatók a szellőztetési fokozatok és a hővisszanyerési bypass. Az eszköz rendelkezik bemenettel a levegőminőség- és páratartalom-érzékelő számára, valamint több univerzális bemenettel és kimenettel.

Vízmelegítés

A központi egység szabályozza a házi melegvíz (HMV) előállítását a helyi csatlakoztatású HMV-tartályban, vagy gondoskodik a hőtermelés-szabályozóhoz vagy egy másik központi egységhez csatlakoztatott HMV-tartály távműködtetéséről.

A központi egység erre a célra 7 napos HMV-időkapcsolóval rendelkezik, melyekhez napi 6 kapcsolási időpont állítható be a Normál és a Csökkentett üzemmód közötti váltáshoz.

A központi egység segítségével kézzel is elindítható a HMV-tartály azonnali töltése. Az aktuális melegvíz-hőmérséklet megjelenik a központi egység kijelzőjén.

Meteorológiai állomás

Az időjárás-érzékelő adatokat küld a központi egységnek a külső hőmérsékletről és a légnyomásról.



QAC910 időjárás-érzékelő

Az időjárás-érzékelő méri a külső hőmérsékletet és az abszolút légnyomást, s a két értéket rádiójelek formájában elküldi a központi egységnek.

A nyugalmi képen látható a külső hőmérséklet és a légnyomás aktuális mért értéke, valamint a légnyomás-változás tendenciája. Az elmúlt 3 órában érzékelt légnyomás-változás irányát nyíl jelzi.

A készülék emellett a légnyomás változásai és abszolút értéke alapján a várható időjárást (napos, részben felhős, esős) is meghatározza. Ennek jelzése is megjelenik a nyugalmi képen. A kijelzőn a megadott tengerszint feletti magasság is látható.

Két információs lapon 24 órára visszamenőleg is megjeleníthetők a külső hőmérséklet és a légnyomás értékei.

A világítás és a redőnyök vezérlése

A központi egység segítségével a világítás és a redőnyök is vezérelhetők.

Világításvezérlés

A csatlakoztatott lámpák a központi egység vagy külső kapcsolók (transzmitterek) segítségével tompíthatók vagy ki-be kapcsolhatók. A különböző világítási beállítások készlete helyszínként menthető és később szükség esetén betölthető.

A világítás a kézi beállítás mellett a beépített időkapcsoló segítségével is vezérelhető, jelenlét-szimuláció céljából vagy eseményekhez.

Redőnyvezérlés

A redőnyök a központi egység vagy külső kapcsolók (transzmitterek) segítségével lépésenként állathatók, vagy egy gombnyomással teljesen bezárhatóak vagy kinyithatók.

A redőnybeállítások (teljesen nyitva vagy csukva) készlete helyszíniként menthető és később szükség esetén betölthető.

A redőnyök a kézi beállítás mellett a beépített időkapcsoló segítségével is vezérelhetők, különböző eseményekhez.



A világítás- és redőnybeállítások együtt is menthetők helyszíniként, és a helyszíni előhívásakor együtt helyreállíthatók.

A világítás és a redőnyök kezelése

A világítás és a redőnyök a központi egység funkcióbillentyűivel vezérelhetők.



Az ilyen használat előfeltétele, hogy a világítás és a redőnyök beavatkozóegységei rendelkezzenek KNX-RF- (KRF960, KRF961, Siemens GAMMA wave vagy Hager tebis TX rádió) vagy KNX TP1-összeköttetéssel.

Felügyeleti funkciók

A központi egység ellenőrzi a csatlakoztatott ablak- és ajtóérintkezőket, valamint a füstérzékelőket.



Wave AP 260 ajtó-ablak érintkező

Az ajtó-ablak érintkezők észlelik, ha az ajtó vagy ablak nyitva van, és ezt az információt rádiójel formájában továbbítják a központi egységnek. Különálló digitális bemenetként is használhatók (pl. a háztartási fagyasztó ajtajának ellenőrzésére).



DELTA reflex füstérzékelő wave UNI M 255 füstérzékelő modullal

A füstérzékelő azonnal észleli a tűzből származó füstöt, és riasztást ad (villogással és hangjelzéssel, valamint a központi egységnek küldött rádiójellel).

Riasztások

Ha hiba történik (füstérzékelő, ablakérintkező, fűtés stb.), ennek jelzése megjelenik a központi egység kijelzőjén. Ezenkívül a központi egység hangjelzést is adhat, buszon (KNX TP1) keresztül továbbíthatja a jelet, vagy külső jelforrást aktiválhat egy érintkező zárásával.

Az eszközök felügyelete

A rendszer adott időközönként ellenőrzi a csatlakoztatott vezeték nélküli kommunikációs eszközöket. Ha nincs adásjel, vagy ha az elemek közel vannak a lemerüléshez, hibáüzenet jelenik meg a központi egység kijelzőjén.

A rendszer elemei

A Synco™ living rendszerben a következő rendszerelemek használhatók, illetve kombinálhatók vele:

Synco



QAX910 Központi egység



QAW910 Helyiségkezelő



QAA910 Helyiség hőmérséklet-érzékelő



QAC910 Időjárás-érzékelő



RRV912 Fűtési kör-szabályozó, 1 háromállású vagy 2 kétállású beavatkozóegység vezérlésére



RRV918 Fűtési kör-szabályozó, max. 8 kétállású beavatkozóegység vezérlésére



RRV934 Multikontroller
Szabályozhat 3 ventilátorfokozatot és a hővisszanyerési bypass, vagy 2 független helyiségcsoportot. Univerzális be- és kimenetekkel rendelkezik.



SSA955 Radiátorszabályozó beavatkozóegység



ERF910 RF jelismétlő



KRF960 Rádiós dugaszadapter
kapcsoláshoz



KRF961 Rádiós dugaszadapter
tompításhoz

GAMMA wave



DELTA reflex füstérzékelő wave UNI M 255
füstérzékelő modullal



Wave AP260 ajtó- és ablakérintkező
(vezeték nélküli)



GAMMA wave világítás- és redőnykezelő
beavatkozóegységek, kapcsolható aljzatok és kézi
transzmitterek is használhatók.

Hager tebis TX rádió



Használhatók Hager világítás- és redőnykezelő
beavatkozóegységek.



A központi egységgel KNX TP1 buszon keresztül (S-Mode)
is vezérelhető a világítás és a redőnyök. Ebben az esetben szükséges
az ETS-szel (EIB-eszközszoftver) való konfiguráció.

QAX910 központi egység

Kezelőelemek

Valamennyi kezelőelem az egység előoldalán található.



A gombok és funkcióbillentyűk funkciói a következők:



HMV gomb, Szellőztetés gomb

A HMV és a szellőztetés funkció működtetésére szolgál. Kiválasztható a segítségével a HMV üzemmódja (Auto/Normál/Csökkentett/Védett üzemmód), illetve kézzel elindítható a HMV-tartály azonnali töltése (hosszú gombnyomással). A gombbal beállítható a **szellőztetési fokozat** (Auto, Off, Fokozat 1, 2, 3), illetve aktiválható a felülvezérelt szellőztetés (hosszú gombnyomással).



Távollét/Felügyelet gomb

A Távollét/Felügyelet gombbal beállítható a jelenléti állapot (jelenlét/távollét) és a felügyelet típusa (inaktív/részben ellenőrzött/teljesen ellenőrzött). Részletek a 27. és a 27. oldalon találhatóak (Távollét; Felügyelet).



Lakásidőzítő gomb

Adott helyiségek időzítő funkciójának kiválasztására és aktiválására szolgál. Amikor az időzítő funkció aktív, a rendszer a Komfort alapjelnek megfelelő hőmérsékletre fűti vagy hűti a helyiségeket, és a szellőztetést is a Komfort alapjelnek megfelelően vezérli.



Mode (Üzemmód) gomb

A lakásra vonatkozó üzemmód (Auto/Komfort/Prekomfort/Economy/Védett üzemmód) kiválasztására szolgál. A lakás üzemmódja a helyiség szabályozásra és a szellőztetésre van hatással.



Infó gomb

Az információs lapok görgetésére, menüszinten pedig a sűgő megnyitására szolgál.



Fel gomb

Felfelé léptetés egy menűszinten belül, információs lapok lapozása hátrafelé, valamint értékek beállítása (növelése).



Le gomb

Lefelé léptetés egy menűszinten belül, információs lapok lapozása előre, valamint értékek beállítása (csökkentése).



Esc gomb

Visszatérés az egy szinttel feljebb lévő menűbe, kilépés a főmenűből, illetve érték bevitelének elvetése.



Menu/ok gomb

A főmenű megnyitása, belépés az egy szinttel lejjebb lévő menűbe, illetve a bevitt érték megerősítése.



1–4. funkcióbillentyű-pár

Az üzembe helyezéskor megadott kapcsolásicoport-funkciók (pl. lámpák kapcsolása vagy tompítása) aktiválására, illetve előre megadott információs lapok előhívására szolgálnak.





- 1A, 1B 1A és 1B funkcióbillentyű
- 2A, 2B 2A és 2B funkcióbillentyű
- 3A, 3B 3A és 3B funkcióbillentyű
- 4A, 4B 4A és 4B funkcióbillentyű

C2707Z008

Kijelző

Háttérvilágítás

Bármely gomb megnyomására bekapcsol egy bizonyos időre a kijelző háttérvilágítása.

-  Az Esc, a Menu/ok, a Fel/Le vagy az Infó gomb megnyomása esetén a háttérvilágítás bekapcsolásán kívül semmi egyéb változás nem történik a kijelzőn.
-  A háttérvilágítás fényereje módosítható (75. oldal).

Kijelző

A kijelzőn számos különböző elem jelenhet meg. Az alábbi példán egy menü látható.

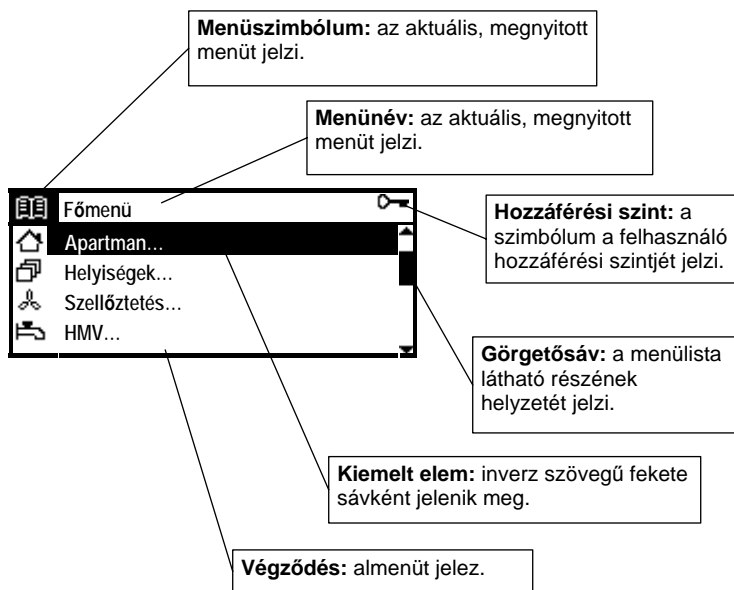

Navigáció a kijelzőn. Elérési útvonalak

A navigáció a **Fel/Le**, a **Menu/ok** és az **Esc** gombokkal történik (lásd a kezelőelemek ismertetését a 18. oldalon).

A funkciók ismertetésében az adott funkció helyét dőlt betűkkel, elérési útvonal formájában adjuk meg.

Példa: Főmenü > Pontos idő/dátum







A funkció eléréséhez a nyugalmi képen nyomja meg a **Menu/ok** gombot (megnyílik a főmenü). Ezután válassza ki a „Pontos idő/ dátum” elemet a **Fel/Le** gombokkal, és nyomja meg a **Menu/ok** gombot.

Ezzel megnyitotta a „Pontos idő/dátum” funkciót, és a **FEL/Le** gombokkal kiválaszthatja módosítani kívánt paramétert (pontos idő, dátum, év). A paraméter-beállítás alapelveit a 24. oldalon ismertetjük.

A nyugalmi képhez az **Esc** gomb többszöri megnyomásával térhet vissza.

Szimbólumok a kijelzőn

Fűtési állapotok, hűtés üzemmód







	Komfort üzemmód		Automatikus működés
	Prekomfort üzemmód		Kézi működtetés
	Economy üzemmód		Nyári működés
	Védett üzemmód		Hűtés üzemmód
	Aktív lakásidőzítő funkció		Előremenő hőmérséklet
	Alapjel-korlátozás		

Szellőztetési állapotok







	Szellőztetés kikapcsolva		Automatikus üzemmód
	1. ventilátorfokozat működésben *		Komfort üzemmód
	2. ventilátorfokozat működésben *		Prekomfort üzemmód
	3. ventilátorfokozat működésben *		Economy üzemmód
	Kandalló üzemmód		Védett üzemmód

* Felüvezérelt szellőztetés esetén a megfelelő fokozatjelzés villog.







HMV-üzemállapotok

	Normál működés		Automatikus működés
	Csökkentett működés		Kézi működtetés
	HMV-védelem		Villog: aktív a kézzel indított azonnali HMV-töltés
	Vízmelegítés engedélyezve		









Egyéb üzemállapotok

	Hiba		Távollét
	Villog: hiba, nyugtázás szükséges		Jelenlét
	Szabadság üzemmód		Speciális nap

Felügyelet

	Ajtó nyitva		Ablak nyitva
	Villog: felügyelt ajtó nyitva		Villog: felügyelt ablak nyitva
	Részben ellenőrzött ablakok/ajtók		Teljesen ellenőrzött ablakok/ajtók





Hőmérséklet, légnyomás és várható időjárás

	Belső hőmérséklet		Nem változó légnyomás
	Külső hőmérséklet		Emelkedő légnyomás
	Várható időjárás: napos		Erősen emelkedő légnyomás
	Várható időjárás: részben felhős		Süllyedő légnyomás
	Várható időjárás: esős		Erősen süllyedő légnyomás





Az időjárás-előrejelző szimbólumok csupán az időjárás alakulásának tendenciáját jelzik. A megbízható előrejelzés érdekében szerviszszinten meg kell adni az adott hely tengerszint feletti magasságát.

Funkcióbillentyűk hozzárendelése

I	Kapcsolási csoport BE		Világítás BE/világosítás
O	Kapcsolási csoport KI		Világítás KI/sötétítés
S	Helyszín		Redőnynyitás
i	Infólapok kiválasztása		Redőnyzárás

Eszköz

	Üzemképes eszköz		Meghibásodott eszköz
	Alacsony telepfeszültség		

Menüsintek

	Főmenü		Szabadság/speciális napok
	Apartman		Pontos idő/dátum
	Helyiségek		Hibák
	Helyiségcsoportok		Bemenetek és kimenetek
	Szellőztetés		Beállítások
	HMV		Eszköz információ
	Kapcsolási csoportok		Adattárolás
	Felügyelet		Üzembe helyezés

Hozzáférési szintek

	Szervizszint		Beüzemelői szint
--	--------------	--	------------------

Kezelés

Nyugalmi kép

Amíg a felhasználó meg nem nyom egy gombot, a kijelzőn a nyugalmi kép látható. Ennek 6 különböző formája van, melyek eltérő részletességű információkkal szolgálnak. A nyugalmi kép kívánt formátumához szükséges beállítások leírása az 75. oldalon található.

Információs lapok

Ezekon a lapokon a rendszer legfontosabb adatainak összefoglalása szerepel. Az információs lapokon az értékek nem módosíthatók.

Az információs lapok az **Infó** gombbal jeleníthetők meg. Lapozni a gomb további megnyomásával lehet. Előre és hátra a **Fel/Le** gombokkal görgethet. A nyugalmi képhez az **Esc** gomb megnyomásával térhet vissza.

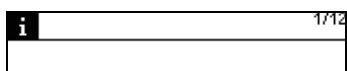

Az információs lapok szintjén az itt látható szimbólum jelenik meg a bal felső sarokban.

A jobb felső sarokban az aktuális információs lap száma, valamint az infólapok teljes száma látható.

A következő információs lapok állnak rendelkezésre:

- Ablakok/ajtók (konfigurálható)
- Külső hőmérséklet sorozat (konfigurálható)
- Levegő nyomás sorozat (konfigurálható)
- Világítás állapot (konfigurálható)
- Hőmérsékletek
- Lakás
- Szellőztetés
- Helyiség (konfigurálható)
- ...
- ...

- HMV (konfigurálható)
- Névjegykártya (konfigurálható)
- Gomb hozzárendelés (kivéve az 5-ös formátumú nyugalmi kép esetén)
- Eszköz állapot
- Hibajelzés a buszon (konfigurálható)



A rendelkezésre álló információs lapok típusa és száma a rendszertől függ (helyiségek száma, kapcsolási csoportok stb.).



Az információs lapok a megfelelően hozzárendelt funkcióbillentyűk segítségével is megjeleníthetők (60. oldal).

Menüszint

A nyugalmi képről a **Menu/ok** gomb megnyomásával léphet menüszintre (a főmenübe). A nyugalmi képhez az **Esc** gomb megnyomásával térhet vissza.

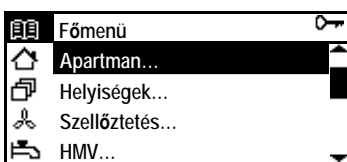

Megjelenik a „Főmenü” menüfejléc a hozzá tartozó szimbólummal, alatta pedig az elérhető menük listája.

Beállítási alaplevek

Általános szabályok

Az értékek módosításához mindig egy külön ablak (szerkesztőablak) jelenik meg a kijelzőn. A módosítható rész („kurzor”) inverz formában jelenik meg.

A módosítás lépésenként hajtható végre, a **Fel/Le** gombokkal. Hosszabb gombnyomással az értékek változása felgyorsítható. A beállítás megerősítéséhez a **Menu/ok** gombot kell megnyomni. A módosítás elvetéséhez, illetve az egy szinttel feljebb lévő menübe való visszatéréshez nyomja meg az **Esc** gombot.

A következő ábrák a különböző beállítási lehetőségeket szemléltetik.

Számérték beállítása

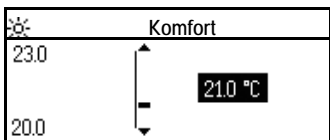

Számérték esetén baloldalt látható a beállítási tartomány felső és alsó határa. Az aktuális beállított érték jobboldalt, inverz formában látható.

Választás kijelölési listáról

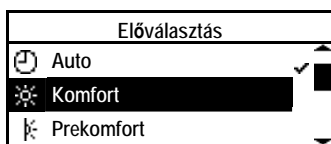

Számos funkció esetében kijelölési lista jelenik meg.
A kijelölt elemet pipa (✓) jelzi.
A listának egyszerre csak egy eleme lehet aktív.

Opciók kiválasztása

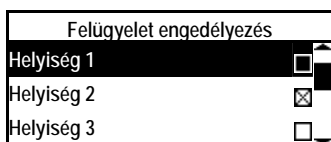

Az opciós listán több elem is megjelölhető kereszttel, a **Menu/ok** gomb megnyomásával. Az **Esc** gomb megnyomása után megjelenik egy dialógusablak, mely lehetővé teszi az új beállítás mentését (**Menu/ok** gomb), illetve elvetését (**Esc** gomb).

Szöveg írása és szerkesztése

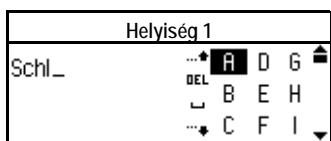

A **Fel/Le** gombokkal választhat a karakterkészlet elemei és a 4 állandóan látható speciális mező közül.
A kiválasztott karakter vagy speciális mező megerősítéséhez nyomja meg a **Menu/ok** gombot.

A speciális mezők funkciói a következők:

- ↑ A karakterkészlet görgetése 9 karakterrel feljebb
- DEL Az aktuális szöveg utolsó karakterének törlése
- ↵ Szóköz beszúrása
- ↓ A karakterkészlet görgetése 9 karakterrel lejjebb

Az **Esc** gomb megnyomása után megjelenik egy dialógusablak, mely lehetővé teszi az új szöveg mentését (**Menu/ok** gomb), illetve elvetését (**Esc** gomb).

Beállítási értékek és előre megadott beállítások

Üzembe helyezésekor a rendszer előre megadott beállítások formájában tölti be az aktivált paramétereket. A dokumentáció megkülönbözteti a javasolt értékeket és a gyári beállításokat.

- | | |
|-----------------|---|
| Javasolt érték | A rendszer legtöbb típusához ajánlott érték. |
| Gyári beállítás | Olyan beállítás, melyet a felhasználó vagy a rendszer igényeinek megfelelően módosítani kell. |

Saját beállításait bejelölheti az előre megadott mezőkben.

Hozzáférési szintek



A hozzáférési szint kiválasztásához nyomja meg egyszerre az Esc és a Menu/ok gombot. Megjelenik egy előugró ablak. Válassza ki a kívánt hozzáférési szintet a Fel/Le gombokkal, és erősítse meg a beállítást a Menu/ok gombbal.

Felhasználói szint

Felhasználói szinten a leggyakrabban használt beállítások láthatók. Ezek általában elegendők a rendszer kezeléséhez.

Szerviszszint

Szerviszszinten a ritkán használatos beállítások is elérhetők. A szerviszszintre való átlépéshez jelszó szükséges, amennyiben be van állítva (76. oldal). A jelszó megadása után nyomja meg a **Menu/ok** gombot.

Beüzemelői szint

A beüzemelői szint beállításai csak jelszó megadásával érhetők el. A funkciók leírása megtalálható a „Szerelés és üzembe helyezés” című kézikönyvben (CE1C2707hu).



Ha beüzemelői szinten bizonyos ideig semmilyen gombot nem nyomnak meg, a központi egység automatikusan visszatér felhasználói szintre.



A szerviz- és a beüzemelői szint jelszavát biztonságos helyen őrizze, ahol később könnyen megtalálja őket.
Ha elfelejti a szerviszszint jelszavát, szakemberhez kell fordulnia.
Ha a beüzemelői szint jelszavát felejtje el, akkor újra kell konfigurálni a központi egységet, vagy a szervizhez kell fordulnia.

Beállítások



Az alább ismertetett beállításokat csak azután kell elvégezni, hogy egy szakember beüzemelte a Synco™ living rendszert.



A ténylegesen használható funkcióelérési útvonalak a rendszer konfigurációjától függenek. A konfigurált rendszer kezeléséhez szükségtelen funkciók nem jelennek meg.



Ha egy paraméter kijelölése után megnyomja az **Infó** gombot, megjelenik az adott paraméter elérési útvonala és teljes szövege.

Általános beállítások

Távollét

Ha néhány órára távozik otthonából, a **Távollét/Felügyelet** gomb megnyomásával tájékozathatja erről a központi egységet. A **Távollét/Felügyelet** gomb rövid megnyomására megjelenik a jelenléti ablak, melyen a **Fel/Le** vagy a **Távollét/Felügyelet** gomb segítségével kiválasztható a „Távollét” vagy a „Jelenlét” beállítás.

Ha be vannak állítva a felügyeleti funkciók, a jelenléti ablak után azonnal megnyílik a felügyeleti ablak, melyen megadható a kívánt felügyeleti séma (lásd a következő oldalon).

Ha a „Távollét” beállítást választja, a kijelzőn csak a távollét szimbóluma lesz látható.

A **Távollét/Felügyelet** gomb újabb megnyomására ismét megjelenik a jelenléti ablak. A „Jelenlét” beállítás kiválasztásával kikapcsolható a távollét funkció.

A távollét hatásai a rendszerre:

- A távollét ideje alatt a rendszer a távollét esetére beállított üzemmódnak megfelelően szabályozza a fűtési, hűtési, szellőztetési és HMV-funkciókat.
- Megkezdődik egy jelenlét-szimulációs program (ha be van állítva).
- A „Távollét be” eseményre beállított kapcsolási csoportok ennek megfelelően fognak működni (kapcsolás/tompítás, redőnyök nyitva/zárva, helyszínek).



További részletek a következő oldalakon olvashatók:

Helyiségüzemmód távollét idején (34. oldal)

Szellőztetési üzemmód távollét idején (47. oldal)



HMV-üzemmód távollét idején (56. oldal)

Kapcsolási csoportok jelenlét-szimulációs beállításai (64. oldal)

Kapcsolási csoport aktiválása eseménnyel (61. oldal)

Felügyelet

A **Távollét/Felügyelet** gomb rövid megnyomására megjelenik a jelenléti ablak, melyet a felügyeleti ablak követ. Ha a gombot 0,4 másodpercnél hosszabban nyomja le, akkor azonnal a felügyeleti ablak jelenik meg. Ebben az ablakban a következő felügyeleti sémák közül választhat a **Távollét/Felügyelet** vagy a **Fel/Le** gombok segítségével:

Inaktív	A felügyeleti funkció nem aktív.
Részben ellenőrzött	A rendszer felügyeli a „Részben ellenőrzött” opciós listán szereplő ablakokat (helyiségeket) és ajtókat.
 Teljesen ellenőrzött	A rendszer felügyeli a „Teljesen ellenőrzött” opciós listán szereplő ablakokat (helyiségeket) és ajtókat.
	

-  A felügyeleti ablak csak abban az esetben jelenik meg, ha engedélyezve van az ablakok és ajtók felügyelete. Lásd „A felügyelet engedélyezése” című részt 67. oldal).

Ha a felhasználó aktiválja a felügyeletet, és nincs bezárva az összes felügyelt ablak és ajtó, akkor megjelenik a funkció képernyője, és folyamatos hangjelzés szólal meg.

A felügyelet funkcióhoz beállított késleltetés ideje alatt becsukhatja a megfelelő ablakokat és ajtókat.

Az összes felügyelt ablak és ajtó becsukása után a folyamatos hangjelzést szaggatott sípolás váltja fel, melynek intervalluma a felügyelet késleltetési idejének utolsó 15 másodpercében megduplázódik.

Ha a felügyeleti időszakban kinyitnak egy felügyelt ablakot vagy ajtót, megjelenik a megfelelő hibaüzenet, és a rendszer további előre megadott műveleteket kezdeményezhet (az ajtók esetében állítható az üzenet késleltetése).

-  A nyitott ajtók, illetve ablakok miatti hibaüzenetek a felügyelet típusának beállításával (inaktív/részben ellenőrzött/teljesen ellenőrzött) deaktiválhatók. Ezzel az aktivált, előre megadott műveletek is megszakadnak.

-  Részletes leírások:
Kapcsolási csoport aktiválása eseménnyel (61. oldal)
A felügyelet késleltetési idejének beállítása 67. oldal)
Események jelzése zűmmögővel és állapotkimenettel 69. oldal)
Az üzenetkésleltetési idő beállítása 68. oldal)

Lakás

Lakásidőzítő funkció

A **Lakásidőzítő** gomb  megnyomásával beállíthatja, hogy a fűtési rendszer megadható időn át a Komfort beállításnak megfelelő hőmérsékletet biztosítson. A gomb megnyomása után megjelenik a lakásra vonatkozó időzítő ablaka. Állítsa be a Komfort üzemmód kívánt időtartamát a **Fel/Le** vagy a **Lakásidőzítő** gombbal.

-  Az egyes szobák esetében külön be lehet állítani, hogy érvényes legyen-e rájuk a lakásidőzítő funkció (lásd „A lakásidőzítő hatása” című részt a 40. oldalon).

A lakásidőzítő funkció a következő útvonalon is elérhető:

Főmenü > Apartman > Apartman működési mód > Apartman időzítő:

Ha a beállított idő letelte előtt ki szeretné kapcsolni a lakásidőzítőt, nyomja meg ismét a **Lakásidőzítő** gombot, és állítson be „00.00” időtartamot.

A lakásidőzítő funkció abban az esetben is kikapcsol, ha a **Mode** (Üzemmód) gomb segítségével kézzel megváltoztatják az üzemmódot.





Lakás üzemmódja

A **Mode** (Üzemmód) gomb megnyomására megjelenik az üzemmódválasztó előugró ablak. Ezen a **Fel/Le** vagy a **Mode** gomb segítségével kiválasztható a kívánt üzemmód (fűtés, hűtés, szellőztetés) a lakásra vonatkozóan.

-  A központi egység kijelzőjén Kézi mód esetén a MAN felirat, valamint a kézzel beállított lakásüzemmód szimbóluma látható.
A kiválasztott lakásüzemmód az automatikus módra való visszakapcsolásig érvényes.

A lakás üzemmódja a következő útvonalon is kiválasztható:

Főmenü > Apartman > Apartman működési mód > Előválasztás:

Auto 	A helyiségek szabályozói az adott helyiségek üzemmódjához tartozó alapjel szerint működnek. A társított időprogramok, valamint a szabadság idejére, illetve speciális napokra vonatkozó program aktív lesz.
Komfort 	Valamennyi fűtési kör a saját Komfort alapjele szerint működik.
Prekomfort 	Valamennyi fűtési kör a saját Prekomfort alapjele szerint működik.
Economy 	Valamennyi fűtési kör a saját Economy alapjele szerint működik.
Védett üzemmód 	Valamennyi fűtési kör a saját Védett alapjele szerint működik.

-  A rendszer csak akkor veszi figyelembe az egyes helyiségekhez tartozó üzemmódokat, ha a lakás üzemmódja „Auto”.

Üzemmódkapcsolás érintkezővel

Kiválaszthatja, hogy a külső üzemmódkapcsoló (pl. telefonos távvezérlő távkapcsolója) érintkezőjének zárása esetén milyen lakásüzemmódra kapcsoljon a szabályozó.

Amikor az üzemmóderintkező zárt helyzetben van, a beállított üzemmód aktív a fűtésre-hűtésre és a szellőztetésre vonatkozóan.

A külső kapcsolóval történő üzemmódváltás minden egyéb előre beállított üzemmódot elnyom.

-  Az „üzemmóderintkező” bemeneti funkciót a rendszer üzembe helyezésekor megfelelően kell konfigurálni.
Egyazon üzemmóderintkező használatos a fűtés-hűtés, a szellőztetés és a HMV céljaira.

➔ *Főmenü > Apartman > Apartman működési mód > Üzemmód kontaktus:*

Gyári beállítás	Védett üzemmód
Saját beállítás	<input type="checkbox"/> --- (nincs hatása) <input type="checkbox"/> Komfort üzemmód ☀ <input type="checkbox"/> Prekomfort ⌚ <input type="checkbox"/> Economy ⌚ <input type="checkbox"/> Védett üzemmód Ⓞ

A fűtés nyári működése

Válassza ki, mikor kapcsoljon át a fűtési rendszer nyári működésre. Ekkor valamennyi helyiségben a Védett üzemmód lép érvénybe, a szelepek a nyári működéshez beállított helyzetbe állnak, a vízmelegítés pedig elektromos fűtőbetét használatára kapcsol (ha van ilyen telepítve).



Ha a nyári működésre való átkapcsolás külső kapcsoló segítségével történik, akkor ennek a paraméternek nincs hatása (rejtett). A „Nyári működés” bemeneti funkciót a rendszer üzembe helyezésekor megfelelően kell konfigurálni.

Főmenü > Apartman > Nyári működés > Előválasztás:

Auto	Automatikus váltás a nyári és a téli működés között a külső hőmérséklet fűtési határértékének elérése esetén vagy a megfelelő napon (nyár kezdete, nyár vége – 30. oldal)
Tél	Folyamatos téli működés
Nyár	Folyamatos nyári működés

Gyári beállítás	Auto
Saját beállítás	<input type="checkbox"/> Auto <input type="checkbox"/> Tél <input type="checkbox"/> Nyár

Aktuális működési állapot

A fűtési rendszer aktuális működési állapota (nyári/téli működés) a következőképpen kérdezhető le:

Főmenü > Apartman > Nyári működés > Állapot:

A nyár kezdete és vége

A fűtési rendszer a nyár kezdetének napjától a nyár végének napjáig a nyári működés szerint üzemel, feltéve hogy a fűtési üzemmód beállítása „Auto” (30. oldal), és nem teljesül egyéb átváltási feltétel (pl. a külső hőmérséklet fűtési határértéke).

☛ Főmenü > Apartman > Nyári működés > Nyár kezdődik:

☛ Főmenü > Apartman > Nyári működés > Nyár vége:

	Nyár kezdődik	Nyár vége
Gyári beállítás	01.01. (nem aktív)	01.01. (nem aktív)
Saját beállítás		

 Ha a nyár kezdetének és végének beállított dátuma egybeesik, akkor nem aktív a nyári és a téli működés közötti dátumfüggő átváltás.

A központi egység összehasonlítja a csillapított külső hőmérsékletet a beállított nyári–téli átváltási hőmérséklettel, és ennek megfelelően vált fűtési üzemmódot, feltéve hogy nem teljesül egyéb átváltási feltétel (pl. nyár kezdete vagy vége).

Főmenü > Fűtés > Apartman > Nyári működés
> Nyár/Téli átváltás hőmérséklet:

Antilime funkció

A szelepek és szivattyúk berágódás elleni védelme érdekében a szabályozó rendszeres időközönként teljesen kinyitja az összes szelepet, és lépésenként, előre meghatározott időpontokban aktiválja az egyes csatlakoztatott szivattyúkat.

☞ Főmenü > Apartman > Antilime > Antilime funkció:

☞ Főmenü > Apartman > Antilime > Hétköznapi:

☞ Főmenü > Apartman > Antilime > Pontos idő:

	Antilime funkció	Hétköznapi	Pontos idő
Javasolt érték	Teljes év	Hétfő	10:00
Saját beállítás	<input type="checkbox"/> --- (soha) <input type="checkbox"/> Teljes év <input type="checkbox"/> Téli működés <input type="checkbox"/> Nyári működés	<input type="checkbox"/> Hétfő <input type="checkbox"/> Kedd <input type="checkbox"/> Szerda <input type="checkbox"/> Csütörtök <input type="checkbox"/> Péntek <input type="checkbox"/> Szombat <input type="checkbox"/> Vasárnap :

A külső hőmérséklet fűtési határértéke

Beállítható az a külső hőmérséklet (-5–25 °C), amely alatt engedélyezve lesz a fűtés. E hőmérséklet fölött a rendszer blokkolni fogja a fűtési módot. A külső hőmérséklet fűtési határértéke szolgál egyúttal a nyári működésre való átkapcsolásra is.

☞ Főmenü > Apartman > Beállítások > Fűtési határhőm.:

Gyári beállítás	--- (Nem aktív – nincs fűtési határérték)
Beállítás °C

A külső hőmérséklet hűtési határértéke

Beállítható az a külső hőmérséklet (0–50 °C), amely felett engedélyezve lesz a hűtés. E hőmérséklet alatt a rendszer blokkolni fogja a hűtési módot.

☛ Főmenü > Apartman > Beállítások > Hűtési határhőm.:





Gyári beállítás	--- (Nem aktív – nincs fűtési határérték)
Beállítás °C

1–12. helyiség

Helyiségekre vonatkozó üzemmódok

Az egész lakásra vonatkozó üzemmód mellett az egyes helyiségek saját üzemmód-beállítással is rendelkeznek, mely szükség esetén aktiválható.

Főmenü > Helyiségek > Helyiség X > Helyiség üzemmód > Előválasztás:

Auto 	A helyiség szabályozása az időprogram, valamint a szabadság idejére, illetve speciális napokra vonatkozó program szerint történik.
Komfort 	A helyiségben a Komfort alapjel érvényes.
Prekomfort 	A helyiségben a Prekomfort alapjel érvényes (rövid távolléti időszakokra, pl. bevásárláskor).
Economy 	A helyiségben az Economy alapjel érvényes (pl. éjszakai visszaálláshoz).
Védett üzemmód 	A helyiségben a Védett alapjel érvényes (hosszabb távolléti időszakokra, pl. nyaraláskor).



A rendszer csak akkor veszi figyelembe az egyes helyiségekhez beállított üzemmódot, ha a lakás üzemmódja „Auto”.

A helyiség üzemmódjának állapota

Megjeleníthető az adott helyiségben érvényes üzemmód állapota.

Főmenü > Helyiségek > Helyiség X > Helyiség üzemmód > Állapot:

A helyiség üzemmódjának oka

Ha valamelyik helyiség aktuális üzemmódja nem felel meg az igényeinek, megjelenítheti, mi okból választotta a rendszer a kérdéses üzemmódot:

Főmenü > Helyiségek > Helyiség X > Helyiség üzemmód > Oka:

A helyiség üzemmódjának kiválasztásában az alábbi funkciók és tényezők játszhatnak szerepet:

- Üzembe helyezés
- Távollét, szabadság, speciális napok
- Időkapcsoló
- Helyiség üzemmódja, lakás üzemmódja, üzemmód-érintkező
- Helyiség és lakás időzítője
- Nyár
- Optimális start/stop vezérlés
- Nyitott ablak

Rendszer üzemmódja

Az egyes helyiségek beállíthatók csak fűtésre vagy csak hűtésre, illetve a kettő közötti automatikus átváltásra.

Főmenü > Helyiségek > Helyiség X > Helyiség üzemmód
> Rendsz. műk. mód:

Auto	A rendszer üzemmódjának átváltása automatikusan történik a helyiség hőmérséklete és a kevert külső hőmérséklet alapján.
Fűtés	A rendszer fűtési módban van.
Hűtés	A rendszer hűtési módban van.



Ha a helyiségekben szabályozható légkondicionálók vannak, a rendszer egymástól függetlenül tudja fűteni, illetve hűteni az egyes helyiségeket.

Az egyes légkondicionálók vezérlése infravörös interfészen és egy Zennio modulon (KNX S-mode) keresztül történik.

Helyiség száma	1	2	3	4	5	6
Helyiség neve						
Gyári beállítás	Auto	Auto	Auto	Auto	Auto	Auto
Beállítás	<input type="checkbox"/> Auto <input type="checkbox"/> Fűtés <input type="checkbox"/> Hűtés	<input type="checkbox"/> Auto <input type="checkbox"/> Fűtés <input type="checkbox"/> Hűtés	<input type="checkbox"/> Auto <input type="checkbox"/> Fűtés <input type="checkbox"/> Hűtés	<input type="checkbox"/> Auto <input type="checkbox"/> Fűtés <input type="checkbox"/> Hűtés	<input type="checkbox"/> Auto <input type="checkbox"/> Fűtés <input type="checkbox"/> Hűtés	<input type="checkbox"/> Auto <input type="checkbox"/> Fűtés <input type="checkbox"/> Hűtés

Helyiség száma	7	8	9	10	11	12
Helyiség neve						
Gyári beállítás	Auto	Auto	Auto	Auto	Auto	Auto
Beállítás	<input type="checkbox"/> Auto <input type="checkbox"/> Fűtés <input type="checkbox"/> Hűtés	<input type="checkbox"/> Auto <input type="checkbox"/> Fűtés <input type="checkbox"/> Hűtés	<input type="checkbox"/> Auto <input type="checkbox"/> Fűtés <input type="checkbox"/> Hűtés	<input type="checkbox"/> Auto <input type="checkbox"/> Fűtés <input type="checkbox"/> Hűtés	<input type="checkbox"/> Auto <input type="checkbox"/> Fűtés <input type="checkbox"/> Hűtés	<input type="checkbox"/> Auto <input type="checkbox"/> Fűtés <input type="checkbox"/> Hűtés

Auto = automatikus átváltás a fűtés és a hűtés között

Fűtés = fűtési mód

Hűtés = hűtési mód

Átváltás a fűtés és a hűtés között automatikus rendszerüzemmódban

Automatikus átváltás esetén a központi egység ellenőrzi a helyiség hőmérsékletét, és összehasonlíja azt a fűtés és a hűtés Komfort alapjelének átlagértékével ($(H \text{ Cw} + K \text{ Cw}) / 2$).

Ha a helyiség hőmérséklete legalább 0,5 °C-kal az átlagérték alatt van, akkor a fűtési mód kapcsol be.

Ha a helyiség hőmérséklete legalább 0,5 °C-kal az átlagérték felett van, akkor a hűtési mód kapcsol be.

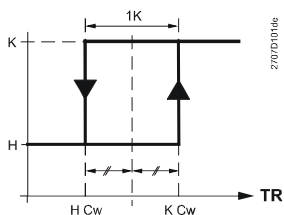

H fűtési mód
K hűtési mód
H Cw fűtés Komfort alapjele
K Cw hűtés Komfort alapjele
TR helyiség hőmérséklete



A fűtési és a hűtési rendszerüzemmód között csak akkor kerülhet sor átváltásra, ha már letelt a fűtési-hűtési módváltás aktiválási ideje. Ez a gyakori átváltások elkerülésére szolgál.

A központi egység második kritériumként ellenőrzi a kevert külső levegő hőmérsékletét, és összehasonlítja azt a külső hőmérséklet fűtési és hűtési határértékével (31. oldal).

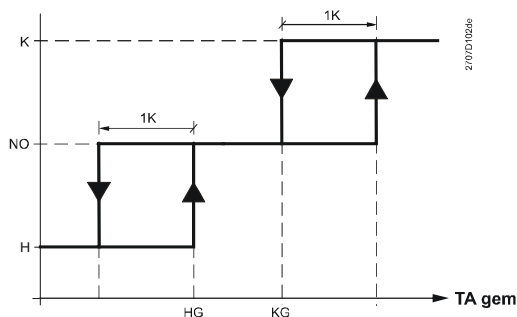

H fűtési mód
K hűtési mód
NO fűtési és hűtési mód záróvala
HG külső hőmérséklet fűtési határértéke
KG külső hőmérséklet hűtési határértéke
TA gem kevert külső hőmérséklet

A fűtési és a hűtési mód közötti átváltásra csak abban az esetben kerül sor, ha mindkét kritérium teljesül.

A helyiség üzemmodja távollét idején

Kiválaszthatja, milyen üzemmod legyen érvényes az egyes helyiségekben a távolléte idején (27. oldal).

☛ *Főmenü > Helyiségek > Helyiség X > Helyiség üzemmod > Műk. mód távollét:*

Helyiség száma	1	2	3	4	5	6
Helyiség neve						
Gyári beállítás						
Beállítás	<input type="checkbox"/> --- <input type="checkbox"/> <input type="checkbox"/> <input type="checkbox"/> <input type="checkbox"/>	<input type="checkbox"/> --- <input type="checkbox"/> <input type="checkbox"/> <input type="checkbox"/> <input type="checkbox"/>	<input type="checkbox"/> --- <input type="checkbox"/> <input type="checkbox"/> <input type="checkbox"/> <input type="checkbox"/>	<input type="checkbox"/> --- <input type="checkbox"/> <input type="checkbox"/> <input type="checkbox"/> <input type="checkbox"/>	<input type="checkbox"/> --- <input type="checkbox"/> <input type="checkbox"/> <input type="checkbox"/> <input type="checkbox"/>	<input type="checkbox"/> --- <input type="checkbox"/> <input type="checkbox"/> <input type="checkbox"/> <input type="checkbox"/>

Helyiség száma	7	8	9	10	11	12
Helyiség neve						
Gyári beállítás						
Beállítás	<input type="checkbox"/> --- <input type="checkbox"/> <input type="checkbox"/> <input type="checkbox"/> <input type="checkbox"/>	<input type="checkbox"/> --- <input type="checkbox"/> <input type="checkbox"/> <input type="checkbox"/> <input type="checkbox"/>	<input type="checkbox"/> --- <input type="checkbox"/> <input type="checkbox"/> <input type="checkbox"/> <input type="checkbox"/>	<input type="checkbox"/> --- <input type="checkbox"/> <input type="checkbox"/> <input type="checkbox"/> <input type="checkbox"/>	<input type="checkbox"/> --- <input type="checkbox"/> <input type="checkbox"/> <input type="checkbox"/> <input type="checkbox"/>	<input type="checkbox"/> --- <input type="checkbox"/> <input type="checkbox"/> <input type="checkbox"/> <input type="checkbox"/>

--- = nincs hatása (az időprogram érvényes)

= Komfort

= Prekomfort

= Economy

= Védett üzemmód



A rendszer csak akkor változtatja meg a helyiség üzemmódját, ha az adott helyiség távollét idejére beállított üzemmódja alacsonyabb szintű, mint a normál működés során a helyiségre vonatkozó üzemmód.

A légkondicionáló engedélyezése

Beállítható, milyen helyiségüzemmódban történjen a légkondicionálóval való hűtés. A helyiség hűtése csak a beállított helyiségüzemmódban lesz lehetséges.

☛ **Főmenü > Helyiségek > Helyiség X > Helyiség üzemmód > Légkondi engedély:**

Helyiség száma	1	2	3	4	5	6
Helyiség neve						
Gyári beállítás						
Beállítás	<input type="checkbox"/> <input type="checkbox"/> <input type="checkbox"/> <input type="checkbox"/>	<input type="checkbox"/> <input type="checkbox"/> <input type="checkbox"/> <input type="checkbox"/>	<input type="checkbox"/> <input type="checkbox"/> <input type="checkbox"/> <input type="checkbox"/>	<input type="checkbox"/> <input type="checkbox"/> <input type="checkbox"/> <input type="checkbox"/>	<input type="checkbox"/> <input type="checkbox"/> <input type="checkbox"/> <input type="checkbox"/>	<input type="checkbox"/> <input type="checkbox"/> <input type="checkbox"/> <input type="checkbox"/>

Helyiség száma	7	8	9	10	11	12
Helyiség neve						
Gyári beállítás						
Beállítás	<input type="checkbox"/> <input type="checkbox"/> <input type="checkbox"/> <input type="checkbox"/>	<input type="checkbox"/> <input type="checkbox"/> <input type="checkbox"/> <input type="checkbox"/>	<input type="checkbox"/> <input type="checkbox"/> <input type="checkbox"/> <input type="checkbox"/>	<input type="checkbox"/> <input type="checkbox"/> <input type="checkbox"/> <input type="checkbox"/>	<input type="checkbox"/> <input type="checkbox"/> <input type="checkbox"/> <input type="checkbox"/>	<input type="checkbox"/> <input type="checkbox"/> <input type="checkbox"/> <input type="checkbox"/>

= Komfort

= Prekomfort

= Economy

= Védett

A helyiségek hőmérsékleti alapjele

Minden egyes helyiség esetében kiválaszthatja a kívánt alapjelet (Komfort, Prekomfort, Economy, Védett) a fűtéshez és hűtéshez. A központi egység a lakás és a helyiség kiválasztott üzemmódja, illetve az időprogram függvényében veszi figyelembe az adott alapjelet.

Főmenü > Helyiségek > Helyiség X > Helyiség alapjel > ...

A fűtési mód alapjelei				
Üzemmód	☼ Komfort	☼ Prekomfort	☼ Economy	⊕ Védett üzemmód
Javasolt érték	21 °C	20 °C	15 °C	12 °C
Helyiség 1				
Helyiség 2				
Helyiség 3				
Helyiség 4				
Helyiség 5				
Helyiség 6				
Helyiség 7				
Helyiség 8				
Helyiség 9				
Helyiség 10				
Helyiség 11				
Helyiség 12				



A Védett alapjel beállításakor vegye figyelembe a lakásban tartott állatokat, illetve nagy értékű anyagokat és tárgyakat (növények, festmények stb.). A túlságosan alacsony hőmérséklet helyrehozhatatlan károkat okozhat!
Ha magas hőmérsékleti alapjeleket állít be, megnövekszenek a fűtés költségei.

A hűtési mód alapjelei				
Üzemmód	☼ Komfort	☼ Prekomfort	☼ Economy	⊕ Védett
Javasolt érték	24 °C	28 °C	35 °C	40 °C
1. helyiség				
2. helyiség				
3. helyiség				
4. helyiség				
5. helyiség				
6. helyiség				
7. helyiség				
8. helyiség				
9. helyiség				
10. helyiség				
11. helyiség				
12. helyiség				



A Védett alapjel beállításakor ne feledkezzen meg az otthonában tartott állatokról és hőérzékeny anyagokról, dolgokról (növények, képek stb.). A túlságosan magas hőmérséklet helyrehozhatatlan károkat okozhat!
Ha alacsony hőmérsékleti alapjeleket állít be, megnövekszenek a hűtés költségei.

A helyiségkezelő beállításának korrekciója

A központi egység kijelzőjén megjeleníthető az egyes helyiségek helyiségkezelőjén végrehajtott alapjel-korrekció (+/- 3 K):

Főmenü > Helyiségek > Helyiség X > Helyiség alapjel > Hely.kez.újrállítás:



A helyiségkezelő egységen végrehajtott korrekció csak a Komfort és a Prekomfort alapjelre érvényes.

Helyiség időkapcsolójának beállítása

Automatikus üzemmódban az egyes helyiségek fűtését és hűtését a központi egység szabályozza az adott helyiségre vonatkozó üzemmód, illetve az időkapcsoló, valamint a szabadság idejére és a speciális napokra vonatkozó program alapján.

A hét napjának kiválasztása

Az időkapcsoló beállításához előbb válassza ki a hét napját az adott helyiséghez, amelyre a beállítások vonatkoznak majd:

Főmenü > Helyiségek > Helyiség X > Helyiség időkapcsoló > Hétköznap:



A hét napjai (Hé.–Va.) mellett speciális napokra vonatkozó beállításokat is meg lehet adni. A navigációhoz a **Fel/Le** gombokat használja.

A kapcsolási időpontok megjelenítése

A hét megfelelő napjának kiválasztása után nyomja meg a **Menu/ok** gombot az adott naphoz társított kapcsolási időpontok és alapjelek megjelenítéséhez.

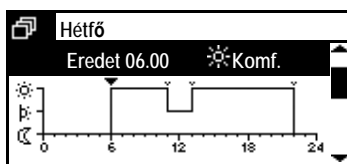

Az egyes kapcsolási pontok között a **Fel/Le** gombokkal válthat.



A kapcsolási időpontok gyári beállítása a hét minden napjára vonatkozóan 06.00 (váltás a Komfort üzemmódra) és 22.00 (váltás az Economy üzemmódra).

A kapcsolási időpontok másolása

A kapcsolási időpontok végére görgetve megjelenik a „Másolás:” opció.

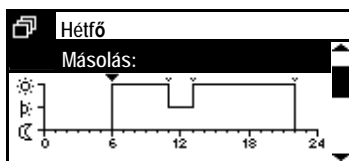

Az adott nap kapcsolási időpontjait a hét bármely egyéb napjára (illetve a speciális napokra is) átmásolhatja. Egyszerre több napra is másolhat (Hé.–Pé. vagy Hé.–Va.).

Új kapcsolási időpontok beállítása

A hét minden napjához és a speciális naphoz egyaránt 6-6 különböző kapcsolási időpontot adhat meg és állíthat be, hogy ezekben az időpontokban változzon a helyiség hőmérsékleti alapjele.

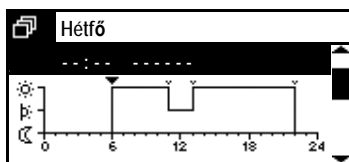

Új kapcsolási időpont megadásához nyomja meg a **Le** gombot annyiszor, hogy üres kapcsolási időpont jelenjen meg (---), a meglévő kapcsolási időpontok után). Ezután nyomja meg a **Menu/ok** gombot.

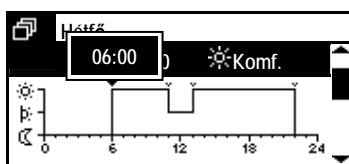

Állítson be egy értéket 00.00 és 23.59 között a Navigációs gombok segítségével. A beállítás megerősítéséhez nyomja meg a Menu/ok gombot.

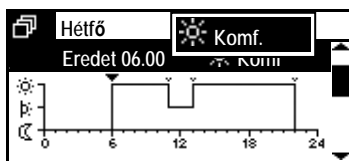

Válassza ki azt a hőmérsékleti alapjelet (Komfort, Prekomfort, Economy), amelyet ebben a kapcsolási időpontban érvénybe szeretne léptetni.

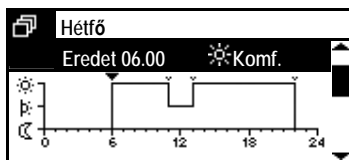

A beállítás befejezéséhez nyomja meg ismét a **Menu/ok** gombot. A kijelzőn ismét a menü jelenik meg.

Kapcsolási időpontok módosítása és törlése

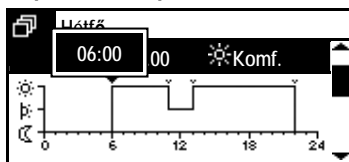

Ha módosítani szeretne egy meglévő kapcsolási pontot, válassza ki azt a **Fel/Le** gombokkal, majd nyomja meg a **Menu/ok** gombot. Az értéket a **Fel/Le** gombokkal módosíthatja.

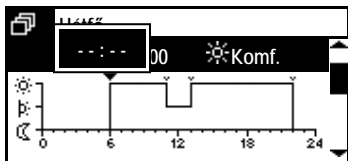

Kapcsolási időpont törléséhez nyomja meg annyiszor a **Fel/Le** gombokat, hogy „- : - -” jelenjen meg (00.00 előtt és 24.00 után).

Helyiség hőmérsékletének aktuális értéke

A központi egység kijelzőjén megjeleníthető a helyiség hőmérsékletének aktuális értéke:

Főmenü > Helyiségek > Helyiség X > Helyiség állapot > Helyiség hőm.akt.ért:

Helyiség aktuális hőmérsékleti alapjele

Lekérdezhető a helyiség aktuális hőmérsékleti alapjele:

Főmenü > Helyiségek > Helyiség X > Helyiség állapot > Pill. hely. alapjel:

Szelepállás

Az egyes helyiségekre vonatkozóan lekérdezhető a pillanatnyi szelepállás (0–100%-ban nyitva):

Főmenü > Helyiségek > Helyiség X > Helyiség állapot > Szelepállás:

Hűtésengedélyező kimenet

Az alábbi módon kérdezhető le a hűtésengedélyező kimenet pillanatnyi állapota (be/ki) az egyes helyiségekre vonatkozóan:

Főmenü > Helyiségek > Helyiség X > Helyiség állapot > Hűtés eng. kimenet:

Légkondicionáló

Az alábbi módon kérdezhető le a légkondicionáló pillanatnyi üzemállapota (be/ki) az egyes helyiségekre vonatkozóan:

Főmenü > Helyiségek > Helyiség X > Helyiség állapot > Légkondicionáló:

A rendszer üzemállapota

Az alábbi módon kérdezhető le a rendszer pillanatnyi üzemállapota (automatikus/fűtés/hűtés) az egyes helyiségekre vonatkozóan:

Főmenü > Helyiségek > Helyiség X > Helyiség állapot > Rendszer működés:

Economy emelés

Az alábbi módon kérdezhető le az Economy emelés állapota (inaktív/aktív) az egyes helyiségekre vonatkozóan:

Főmenü > Helyiségek > Helyiség X > Helyiség állapot > Economy em.:

Alapjel-korlátozás

Az alábbi funkcióelérési útvonalon megállapíthatja, aktív-e a helyiségre vonatkozóan az alapjel-korlátozás (ezt a központi kommunikációs egység aktiválja, vezetékes buszon keresztül).

Főmenü > Helyiségek > Helyiség X > Helyiség állapot > Alapjel korlátozás:

A lakásidőzítő hatása

Meghatározhatja, hogy a központi egység lakásidőzítő funkciója (28. oldal) érvényes legyen-e az egyes helyiségekre.

☞ Főmenü > Helyiségek > Helyiség X > Helyiség beállítások
> Ap. időzítő hatás:

Helyiség száma	1	2	3	4	5	6
Helyiség neve						
Gyári beállítás	Igen	Igen	Igen	Igen	Igen	Igen
Beállítás	<input type="checkbox"/> Nem <input type="checkbox"/> Igen	<input type="checkbox"/> Nem <input type="checkbox"/> Igen	<input type="checkbox"/> Nem <input type="checkbox"/> Igen	<input type="checkbox"/> Nem <input type="checkbox"/> Igen	<input type="checkbox"/> Nem <input type="checkbox"/> Igen	<input type="checkbox"/> Nem <input type="checkbox"/> Igen

Helyiség száma	7	8	9	10	11	12
Helyiség neve						
Gyári beállítás	Igen	Igen	Igen	Igen	Igen	Igen
Beállítás	<input type="checkbox"/> Nem <input type="checkbox"/> Igen	<input type="checkbox"/> Nem <input type="checkbox"/> Igen	<input type="checkbox"/> Nem <input type="checkbox"/> Igen	<input type="checkbox"/> Nem <input type="checkbox"/> Igen	<input type="checkbox"/> Nem <input type="checkbox"/> Igen	<input type="checkbox"/> Nem <input type="checkbox"/> Igen

Optimális start/stop vezérlés

Az optimális start/stop vezérlés funkció a beprogramozott időpontokhoz képest előrehozza az üzemmódváltások idejét, figyelembe véve a ház termodinamikáját (a felfűtési és lehülési időt). Ennek köszönhetően pontosan a beprogramozott időpontban (pl. a szabadság idejének végén) következik be a kívánt hőmérséklet elérése. Ha mégsem így (hanem túl korán vagy túl későn) történik, akkor a rendszer új átváltási időt számít ki, és a következő napon ezt alkalmazza.

Az optimális start/stop vezérlés valamennyi üzemmódváltásnál használható, kivéve a Prekomfort és a Komfort mód közötti váltást:

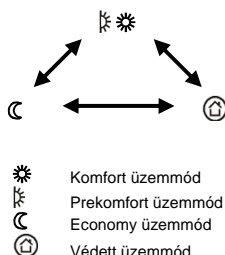

Az optimalizálási idő (a váltás előrehozatala) egy megadott értékkel korlátozható, külön az optimális start és az optimális stop vezérlése számára (optimális start: max. 48 óra; optimális stop: max. 06.00 óra).

Az optimalizálási időt ---- vagy 00.00 értékre állítva kikapcsolhatja a funkciót.

☛ Főmenü > Helyiségek > Helyiség X > Helyiség alapjel > MűkStartVez max:

☛ Főmenü > Helyiségek > Helyiség X > Helyiség alapjel > MűkStopVez max:

Helyiség száma	1	2	3	4	5	6
Helyiség neve						
Gyári beállítás	----	----	----	----	----	----
Opt. start						
Opt. stop						

Helyiség száma	7	8	9	10	11	12
Helyiség neve						
Gyári beállítás	----	----	----	----	----	----
Opt. start						
Opt. stop						

Helyiség hőmérsékletének felügyelete

A szabályozó képes az egyes helyiségek hőmérsékletének folyamatos felügyeletére. Ha a helyiség hőmérséklete a „Max hőm. hiba” érték (0–35 °C) fölé emelkedik, vagy a „Min hőm. hiba” (0–35 °C) érték alá süllyed, hibaüzenet jelenik meg. A „----” beállítással kikapcsolható az adott helyiség hőmérsékletének felügyelete.

☛ Főmenü > Helyiségek > Helyiség X > Helyiség beállítások
> Max hőm. hiba:

☛ Főmenü > Helyiségek > Helyiség X > Helyiség beállítások
> Min hőm. hiba:

Helyiség száma	1	2	3	4	5	6
Helyiség neve						
Gyári beállítás	----	----	----	----	----	----
Max hőm. hiba						
Min hőm. hiba						

Helyiség száma	7	8	9	10	11	12
Helyiség neve						
Gyári beállítás	----	----	----	----	----	----
Max hőm. hiba						
Min hőm. hiba						

Szellőztetés funkció

Ha a központi egység nyitott ablakot észlel, aktiválja a szellőztetés funkciót a megfelelő helyiségben. Ebben az esetben a radiátor szabályozószelepe nem nyitható ki jobban az aktuális állásánál, akkor sem, ha a helyiségben csökken a hőmérséklet. A szellőztetés funkció kikapcsol, ha az adott helyiség valamennyi ablakérintkezője ismét zárt állapotba kerül, vagy ha letelik a funkció számára beállított maximális időtartam.

Ha az ablak a szellőztetés beállított idejének lejárta után is nyitva marad, a helyiségben a Védett üzemmód lép érvénybe.

Minden egyes helyiséghez megadható a szellőztetés funkció maximális időtartama (00.00–06.00, óó.pp). A megadott idő leteltével a szellőztetés funkció kikapcsol, akkor is, ha a helyiség valamelyik ablakérintkezője még nyitott állapotban van.

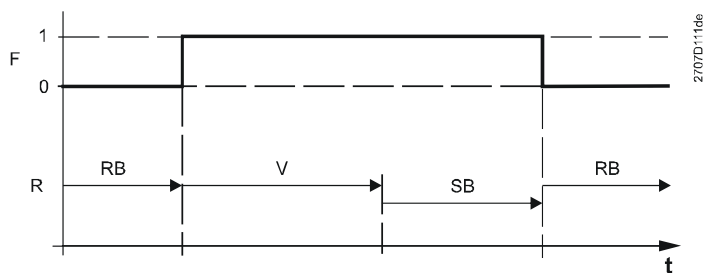

F Ablak (0 = mind csukva, 1 = legalább egy nyitva)
R Helyiség szabályozása
RB Szabályozási mód
V Szeleppállás tartása
SB Védett üzemmód
t Idő

Minden helyiség esetén megadható a szellőztetés kívánt időtartama (00.00–06.00, óó.pp).

☞ *Főmenü > Helyiségek > Helyiség X > Helyiség alapjel > Ablak szell.funk.:*



A „00.00” beállítással a szellőztetés funkció letiltható. Az ablakérintkezők nincsenek hatással a helyiség szabályozására.

Helyiség száma	1	2	3	4	5	6
Helyiség neve						
Gyári beállítás	00.30	00.30	00.30	00.30	00.30	00.30
Beállítás						

Helyiség száma	7	8	9	10	11	12
Helyiség neve						
Gyári beállítás	00.30	00.30	00.30	00.30	00.30	00.30
Beállítás						

Halk üzemmód

Az SSA955 radiátorszabályozó beavatkozóegység halk üzemmódban is működtethető, amennyiben zajérzékeny helyiségről van szó (pl. a hálósobában).



Halk üzemmódban megnövekszik a beavatkozóegység energiafogyasztása, vagyis csökken az elem élettartama.

☞ *Főmenü > Helyiségek > Helyiség X > Helyiség alapjel > Halk üzemmód:*

Helyiség száma	1	2	3	4	5	6
Helyiség neve						
Gyári beállítás	Ki	Ki	Ki	Ki	Ki	Ki
Beállítás	<input type="checkbox"/> Ki <input type="checkbox"/> Be	<input type="checkbox"/> Ki <input type="checkbox"/> Be	<input type="checkbox"/> Ki <input type="checkbox"/> Be	<input type="checkbox"/> Ki <input type="checkbox"/> Be	<input type="checkbox"/> Ki <input type="checkbox"/> Be	<input type="checkbox"/> Ki <input type="checkbox"/> Be

Helyiség száma	7	8	9	10	11	12
Helyiség neve						
Gyári beállítás	Ki	Ki	Ki	Ki	Ki	Ki
Beállítás	<input type="checkbox"/> Ki <input type="checkbox"/> Be	<input type="checkbox"/> Ki <input type="checkbox"/> Be	<input type="checkbox"/> Ki <input type="checkbox"/> Be	<input type="checkbox"/> Ki <input type="checkbox"/> Be	<input type="checkbox"/> Ki <input type="checkbox"/> Be	<input type="checkbox"/> Ki <input type="checkbox"/> Be

Beavatkozóegység kalibrálása

A rendszer üzembe helyezésekor, illetve elemcsere után automatikusan megtörténik a radiátorszabályozó beavatkozóegységek kalibrálása. Szükség esetén azonban kézzel is elindítható az egység kalibrálása:

☞ *Főmenü > Helyiségek > Helyiség X > Helyiség alapjel > Beavatkozó kalibr.:*



A kézi indítás után 5 percen belül elindul a tényleges beavatkozóegység-kalibrálás.

Érzékelő korrekciója

Abban az esetben, ha valamelyik helyiség hőmérséklet-érzékelője előnytelen helyre van telepítve, az beállításának korrekciójával (-4,5–4,5 K) az adott helyiség sajátos körülményeihez igazítható.

☛ *Főmenü > Helyiségek > Helyiség X > Helyiség alapjel
> Érzékelő újrabeállítás:*

Helyiség száma	1	2	3	4	5	6
Helyiség neve						
Gyári beállítás	0	0	0	0	0	0
Korrekció						

Helyiség száma	7	8	9	10	11	12
Helyiség neve						
Gyári beállítás	0	0	0	0	0	0
Korrekció						

Helyiségcsoport

Ez a paraméter megmutatja, melyik csoportba sorolták az adott helyiséget az üzembe helyezés során (kiegészítő konfigurálás).

☛ *Főmenü > Helyiségek > Helyiség X > Helyiség beállítások
> Helyiség-csoport:*

Helyiségcsoportok

Állapotok

A következő funkcióelérési utak segítségével megjeleníthetők a helyiségcsoport különböző állapotadatai.

Visszatérő hőmérséklet aktuális értéke

Az adott helyiségcsoport pillanatnyi visszatérő hőmérséklete aktuális értékének megjelenítése.

☛ *Főmenü > Helyiségcsoportok > Helyiség-csoport X > Állapot
> Vissza hőm.akt.ért.:*

Előremenő hőmérséklet aktuális értéke

Az adott helyiségcsoport pillanatnyi előremenő hőmérséklete aktuális értékének megjelenítése.

☛ *Főmenü > Helyiségcsoportok > Helyiség-csoport X > Állapot
> Akt. előremenő hőm.:*

Előremenő hőmérséklet alapjele

Az adott helyiségcsoport aktuális előremenő hőmérsékleti alapjének megjelenítése.

☛ *Főmenü > Helyiségcsoportok > Helyiség-csoport X > Állapot > Előre hőm.alapjel:*

Helyiségcsoport szivattyúja

Az adott helyiségcsoport szivattyúja pillanatnyi üzemállapotának (ki/be) megjelenítése.

☛ *Főmenü > Helyiségcsoportok > Helyiség-csoport X > Állapot > Helyiségcsoport sziv.:*

Legnagyobb szelepállású helyiség

A csoport azon helyiségének megjelenítése, amelyben a leginkább nyitott állásban van a szelep. Az alábbi funkcióelérési útvonalon jeleníthető meg a nyitási érték (a fűtési igény számított értéke az egyéb funkciók befolyásolása nélkül).

☛ *Főmenü > Helyiségcsoportok > Helyiség-csoport X > Állapot > Szelep max pozíció:*

Szellőztetés

Üzem mód

Fokozat kiválasztása

A fokozatválasztó lehetővé teszi az automatikus fokozatválasztás vagy a szellőztetőrendszer fix fokozaton való működtetésének beállítását.

Ha fix beállítás van megadva a fokozatválasztó segítségével, akkor a rendszer felülbírálja a szellőztetési üzemmód vagy a helyiség levegőjének minősége, illetve páratartalma alapján történő automatikus fokozatválasztást.



A fokozatválasztás beállításai a központi egység Szellőztetés gombja segítségével adhatók meg.

Főmenü > Szellőztetés > Üzem mód > Szellőz. fok. kiv.:

Gyári beállítás	Auto
Beállítás	<input type="checkbox"/> Auto (automatikus fokozatválasztás) <input type="checkbox"/> Off <input type="checkbox"/> Fokozat 1 <input type="checkbox"/> Fokozat 2 <input type="checkbox"/> Fokozat 3

Felülvezérelt szellőztetés

Ha a felülvezérelt szellőztetés beállítása IGEN, akkor a szellőztetőrendszer maximális intenzitással fog működni, függetlenül a szellőztetés pillanatnyi üzemmódjától és a helyiség levegőminőségének és páratartalmának aktuális értékétől.

A felülvezérelt szellőztetés futási idejének letelte után (54. oldal) a szellőztetőrendszer visszatér az aktuális üzemmódnak megfelelő szellőztetési fokozathoz.



A felülvezérelt szellőztetés a központi egység Szellőztetés gombjának hosszabb lenyomásával is aktiválható.

Főmenü > Szellőztetés > Üzem mód > Felülvezérelt szell.:

Állapot

Az aktuális szellőztetési üzemmód (Kömfort, Prekömfort, Economy, Védett) megjelenítése.

Főmenü > Szellőztetés > Üzem mód > Állapot:

Ok

Megjeleníthető, mi okból választotta a rendszer az aktuális szellőztetési üzemmódot (állapotot).

Lehetséges okok:

- Beüzemelés
- Távollét
- Szabadság
- Időkapcsoló
- Lakás üzemmódja
- Üzem mód-érintkező
- Lakásidőzítő
- Speciális nap

Főmenü > Szellőztetés > Üzem mód > Oka:

Üzem mód távollét esetén

Az alábbi funkcióelérései útvonalon állítható be a kívánt szellőztetési üzemmód távollét esetére (27. oldal).

 *Főmenü > Szellőztetés > Üzem mód > Műk. mód távollét:*

Gyári beállítás	---
Beállítás	<input type="checkbox"/> --- (nincs üzemmódváltás) <input type="checkbox"/> ☀ Komfort <input type="checkbox"/> 🌬 Prekomfort <input type="checkbox"/> ⌚ Economy <input type="checkbox"/> 🏠 Védett

i A szellőztetési üzemmód átváltására csak akkor kerül sor, ha a távolléti szellőztetési üzemmód a normál működés üzemmódja alatt van.

i A távolléti szellőztetési üzemmód beállítása nem függ a távolléti helyiségüzemmód beállításától. Viszont mindkét üzemmód a Távollét gomb segítségével módosítható.

Fokozatalapjelek

Fokozat hozzárendelése üzemmódokhoz

Az egyes szellőztetési üzemmódok fokozatalapjelek segítségével rendelhetők hozzá a megfelelő szellőztetési fokozatokhoz.

i Ha a szellőztetés vezérlése a relatív páratartalom vagy a levegőminőség alapján történik, ennek a beállításnak nincs hatása.

☞ *Főmenü > Szellőztetés > Állapot alapjel > Komfort:*

☞ *Főmenü > Szellőztetés > Állapot alapjel > Prekomfort:*

☞ *Főmenü > Szellőztetés > Állapot alapjel > Economy:*

☞ *Főmenü > Szellőztetés > Állapot alapjel > Védett:*

	Gyári beállítás	Beállítás
Komfort ☀	Fokozat 1	<input type="checkbox"/> Off <input type="checkbox"/> Fokozat 1 <input type="checkbox"/> Fokozat 2 <input type="checkbox"/> Fokozat 3
Prekomfort 🌬	Fokozat 1	<input type="checkbox"/> Off <input type="checkbox"/> Fokozat 1 <input type="checkbox"/> Fokozat 2 <input type="checkbox"/> Fokozat 3
Economy ⌚	Off	<input type="checkbox"/> Off <input type="checkbox"/> Fokozat 1 <input type="checkbox"/> Fokozat 2 <input type="checkbox"/> Fokozat 3
Védett 🏠	Off	<input type="checkbox"/> Off <input type="checkbox"/> Fokozat 1 <input type="checkbox"/> Fokozat 2 <input type="checkbox"/> Fokozat 3

Fokozat hozzárendelése ablakállapotokhoz

Adja meg, milyen fokozaton működjön a szellőztetés, ha a központi egység nyitott ablakot érzékel (54. oldal).

☛ *Főmenü > Szellőztetés > Állapot alapjel > Ablak nyitva:*

Gyári beállítás	Off
Beállítás	<input type="checkbox"/> Off <input type="checkbox"/> Fokozat 1 <input type="checkbox"/> Fokozat 2 <input type="checkbox"/> Fokozat 3

Fokozat hozzárendelése fűsthöz

Adja meg, milyen fokozaton működjön a szellőztetés, ha a központi egység füstöt érzékel.

☛ *Főmenü > Szellőztetés > Állapot alapjel > Füst:*

Gyári beállítás	Off
Beállítás	<input type="checkbox"/> Off <input type="checkbox"/> Fokozat 1 <input type="checkbox"/> Fokozat 2 <input type="checkbox"/> Fokozat 3

Fokozat hozzárendelése szellőztetési érintkezőhöz

Adja meg, milyen fokozaton működjön a szellőztetés, ha a szellőztetési érintkező zárt helyzetben van.

☛ *Főmenü > Szellőztetés > Állapot alapjel > Szellőzési kimenet:*

Gyári beállítás	Off
Beállítás	<input type="checkbox"/> Off <input type="checkbox"/> Fokozat 1 <input type="checkbox"/> Fokozat 2 <input type="checkbox"/> Fokozat 3

Szellőztetési időkapcsoló

Kapcsolási időpontok

A központi egység az automatikus szellőztetési üzemmód időkapcsolójának megfelelően vezérli a szellőztetési fokozatokat (a kiválasztott fokozat: Auto).

Főmenü > Szellőztetés > Üzemmód > Szellőzés időprog > ...

6-6 kapcsolási időpont állítható be a hét egyes napjai, valamint egy speciális nap számára. Emellett megadható, milyen szellőztetési üzemmódra (Komfort, Prekomfort, Economy) váltson a rendszer az egyes kapcsolási időpontokban.

A kapcsolási időpontok létrehozhatók, törölhetők, módosíthatók, illetve átmásolhatók a hét másik napjára. A beállítás az analóg helyiség-időkapcsoló alapján végezhető el (37. oldal).



A kapcsolási időpontok gyári beállítása a hét minden napjára vonatkozóan 06.00 (váltás a Komfort üzemmódra) és 22.00 (váltás az Economy üzemmódra).

Szellőztetési állapot

Szellőztetési fokozat

Megjeleníthető az aktív szellőztetési fokozat (Off, Fokozat , Fokozat 2, Fokozat 3).

Főmenü > Szellőztetés > Szellőztetési állapot > Szellőztetés fokozat:

Ok

Megjeleníthető, mi okból választotta a rendszer az aktuális szellőztetési fokozatot.

Lehetséges okok:

- Beüzemelés
- Nincs igény
- Üzem mód
- Levegőminőség
- Szellőztetési érintkező
- Páratartalom-korlát
- Éjszakai hűtés
- Fokozatválasztó
- Nyitott ablak
- Füst
- Felülvezérelt szellőztetés

Főmenü > Szellőztetés > Szellőztetési állapot > Oka:

Hővisszanyerési bypass

Megtekinthető, aktív-e a hővisszanyerési bypass (pl. az éjszakai hűtéshez).

Főmenü > Szellőztetés > Szellőztetési állapot > Hővisszany. by-pass:

Belső levegő minősége

Megjeleníthető a belső levegő aktuális minősége (0–2000 ppm) az érzékelőnél.

Főmenü > Szellőztetés > Szellőztetési állapot > Légminőség:

Levegő páratartalma

Megjeleníthető a levegő relatív páratartalma (0–100%) az érzékelőnél.

Főmenü > Szellőztetés > Szellőzési állapot > Levegő nedvesség:

Kandalló üzemmód

Megtekinthető, hogy a külső érintkező kandalló üzemmódra kapcsolta-e a szellőztetést (ki, be).

Főmenü > Szellőztetés > Szellőzési állapot > Kandalló üzemmód:

Szellőztetési érintkezők

A két szellőztetési érintkező pillanatnyi állapotának (ki/be) megjelenítése.

Főmenü > Szellőztetés > Szellőzési állapot > Szellőzés kim1:

Főmenü > Szellőztetés > Szellőzési állapot > Szellőzés kim2:

Szerviz

Szervizintervallum

Adja meg, hány órányi működés (0–99 999) után igényel szervizt (pl. levegőszűrő-cserét) a szellőztetőrendszer. A beállított óraszám elérése után a központi egység megjeleníti a megfelelő üzenetet.



0 óra beállításával letiltható a szervizintervallum funkció és a hozzá tartozó üzenet.

☞ Főmenü > Szellőztetés > Szerviz > Szerviz intervallum:

Gyári beállítás	0 óra
Beállítás	

Üzemórák száma a szerviz óta

A legutóbbi karbantartás óta eltelt üzemórák számának megjelenítése.



A szervizüzenet törléséhez nullázni kell az üzemórák számát.

A szerviz óta eltelt üzemórák száma 0-ra és bármilyen egyéb értékre állítható.

☞ Főmenü > Szellőztetés > Szerviz > Üzemóra szerv. óta:

A belső levegő minőségének szabályozása

A belső levegő minőségének szabályozása az aktuális szellőztetési üzemmód alapjelenek megfelelően történik. A központi egység lekéri a levegő szennyezettségének értékét, összehasonlítja azt az alapjellel, és szükség esetén szellőztetési fokozatot vált. A szellőztetési fokozatok közötti váltás a rendszer szellőztetési fokozatainak számától függ.

A központi egység kijelzi a helyiség levegőjének aktuális szennyezettségét (ppm).



Automatikus fokozatválasztást kell beállítani (45. oldal).

A levegőminőség szabályozása felülbírálja a „Fokozat hozzárendelése üzemmódokhoz” beállítást (47. oldal).

A belső levegőminőség alapjelei

Adja meg a belső levegő kívánt minőségét (szennyezettség mértéke a helyiségben: 0–2000 ppm) a Komfort és az Economy üzemmódhoz.

A Komfort beállítás Komfort és a Prekomfort szellőztetési üzemmódban, az Economy beállítás az Economy és a Védett szellőztetési üzemmódban érvényes.



Komfort üzemmódban nem állítható be nagyobb megengedett levegőszennyezettség, mint Economy üzemmódban.

☞ *Főmenü > Szellőztetés > Légmin. szab. > Komfort alapjel:*

Gyári beállítás	1000 ppm
Beállítás	

☞ *Főmenü > Szellőztetés > Légmin. szab. > Economy alapjel:*

Gyári beállítás	1600 ppm
Beállítás	

Páratartalom-korlátozás

A központi egység méri a relatív páratartalmat a csatlakoztatott páratartalom-érzékelőnél, és szükség esetén elindítja a szellőztetést.

A páratartalom-korlátozás funkció akkor ér véget, ha a helyiség levegőjének páratartalma a kapcsolási különbség mértékében a páratartalom határértéke alá süllyed, vagy ha letelik a szellőztetés beállított működési ideje.

A központi egység kijelzi a helyiség levegőjének aktuális páratartalmát (% rel.).

Páratartalom-korlátozás fokozatalapjele

Ha a mért páratartalom meghaladja a páratartalom határértékét, akkor a szellőztetés az itt megadott fokozaton indul el.

☛ *Főmenü > Szellőztetés > Páratartalom határ > Fokozat alapjel:*

Gyári beállítás	Fokozat 1
Beállítás	<input type="checkbox"/> Off <input type="checkbox"/> Fokozat 1 <input type="checkbox"/> Fokozat 2 <input type="checkbox"/> Fokozat 3

A páratartalom határértéke

Adja meg a páratartalom kívánt határértékét (1–99% rel.).

☛ *Főmenü > Szellőztetés > Páratartalom határ > Páratartalom határ:*

Gyári beállítás	85 % rel.
Beállítás	

Éjszakai hűtés

Hűtési igény esetén a rendszer előhűtheti a helyiségeket, amikor azok üresek (pl. éjszaka). Ezzel a jelenlét időszakában hűtési energia takarítható meg.

Amikor aktív az éjszakai hűtés, aktiválható a hővisszanyerési bypass a szellőztetőegység számára.



Az éjszakai hűtés működéséhez szükség van egy külső hőmérséklet-érzékelőre és egy helyiség-hőmérséklet-érzékelőre a kívánt referenciahelyiségben. A referenciahelyiséget előre be kell állítani. A szellőztetőrendszer külső légszaluinak nyitva kell lenniük, amikor az éjszakai hűtés aktív.

Az éjszakai hűtés csak akkor kapcsol be, ha az alábbi feltételek mind teljesülnek:

- A fűtés nyári működésre van kapcsolva.
- A lakás üzemmódja automatikus, és az időkapcsoló Economy fázisban (távollét) van.
- Előre be van állítva egy referenciahelyiség.
- A referenciahelyiség hőmérséklete legalább 1 K-nel a Komfort fűtési alapjel felett van.
- A külső levegő hőmérséklete egy előre beállított mértékben a referenciahelyiség hőmérséklete alatt van.
- A külső levegő hőmérséklete nem alacsonyabb az előre beállított határértéknél.
- A szellőztetés következő rendes bekapcsolódásáig hátralévő idő (időkapcsoló, speciális napokra vagy szabadság idejére vonatkozó program alapján) rövidebb, mint a beállított maximális előhűtési idő.

Az éjszakai hűtés a Komfort fűtési alappielérésekor ér véget, vagy akkor, ha a bekapcsolási kritériumok valamelyike nem teljesül.

Éjszakai hűtés fokozatalapjele

Adja meg, milyen fokozaton működjön a szellőztetőrendszer, amikor aktív az éjszakai hűtés.

☛ Főmenü > Szellőztetés > Éjszakai hűtés > Fokozat alapjel:

Gyári beállítás	Fokozat 1
Beállítás	<input type="checkbox"/> Off <input type="checkbox"/> Fokozat 1 <input type="checkbox"/> Fokozat 2 <input type="checkbox"/> Fokozat 3

Maximális előhűtési idő

Az éjszakai hűtés csak a beállított maximális előhűtési idő (0–2880 perc) tartamáig van engedélyezve. Ha a beállítás 0 perc, az éjszakai hűtés le van tiltva.

☛ Főmenü > Szellőztetés > Éjszakai hűtés > Előhűtési idő max.:

Gyári beállítás	0 perc
Beállítás	

A szellőztetés beállításai

Időpont szabadság üzemmódban

Ha a központi egység szabadság üzemmódban van (a Szabadság/speciális napok menü beállításai alapján), akkor csökkentett mértékben folyik a szellőztetés.

A szellőztetőrendszer a szabadság idejére vonatkozó program aktuális lakásüzemmódját használja, és ennek alapján választja ki a szükséges szellőztetési fokozatot.

Ez a szellőztetési fokozat minden nap a megadott időponttól (00.00–24.00) működik, a megadott időtartamon át.

Az alábbi funkcióelérési útvonalon állíthatja be, milyen időpontban lépjen működésbe a szellőztetés szabadság idején.



A szellőztetés csak akkor kapcsolható be szabadság üzemmódban, ha automatikus fokozatváltás van beállítva (45. oldal).

☛ Főmenü > Szellőztetés > Szellőzés beállítás > Szabadság üzem. idő:

Gyári beállítás	10:00
Beállítás	

Időtartam szabadság üzemmódban

Szabadság üzemmódban a szellőztetés minden nap az itt megadott időtartamon át (00.00–06.00, óó.pp) működik.

☛ *Főmenü > Szellőztetés > Szellőzés beállítás > Szab. üzem. periódus:*

Gyári beállítás	00.30 óó.pp
Beállítás	

Felülvézérelt szellőztetés időtartama

A felülvézérelt szellőztetés a megadott időtartamon át (0–60 perc) működik. Ennek letelte után ismét a felülvézérelt szellőztetés előtti szellőztetési fokozat lesz aktív.

☛ *Főmenü > Szellőztetés > Szellőzés beállítás > Felülvéz. szell. idő:*

Gyári beállítás	30 perc
Beállítás	

Az ablakkapcsolók hatása





Ha a beállított helyiségek valamelyikében legalább egy ablak nyitva van, a szellőztetési fokozat az erre vonatkozó beállításnak megfelelően aktiválódik (48. oldal).

☛ *Főmenü > Szellőztetés > Szellőzés beállítás > Ablak-kapcs hatás:*

Gyári beállítás	--- (az ablakkapcsolóknak nincs hatásuk)
Beállítás	<input type="checkbox"/> Helyiség 1, <input type="checkbox"/> Helyiség 2, <input type="checkbox"/> Helyiség 3, <input type="checkbox"/> Helyiség 4, <input type="checkbox"/> Helyiség 5, <input type="checkbox"/> Helyiség 6, <input type="checkbox"/> Helyiség 7, <input type="checkbox"/> Helyiség 8, <input type="checkbox"/> Helyiség 9, <input type="checkbox"/> Helyiség 10, <input type="checkbox"/> Helyiség 11, <input type="checkbox"/> Helyiség 12

HMV-üzemmód

A HMV-üzemmód megváltoztatásához nyomja meg a központi egység HMV gombját. A HMV előugró ablakon kiválaszthatja a kívánt vízmelegítési üzemmódot:

<p>Auto</p> 	<p>A rendszer a HMV-időprogramnak, illetve a szabadság idejére vonatkozó programnak megfelelően a Normál, Csökkentett vagy Védett alapjel értékére melegíti a vizet.</p>
<p>Normál</p> 	<p>A rendszer a Normál alapjel értékére melegíti a vizet.</p>
<p>Csökkentett</p> 	<p>A rendszer a Csökkentett alapjel értékére melegíti a vizet.</p>
<p>Védett üzemmód</p> 	<p>A rendszer a Védett alapjel értékére melegíti a vizet.</p>

Az üzemmód a menü segítségével is kiválasztható:

Főmenü > HMV > Üzemmód > Előválasztás:

Azonnali HMV-töltés



A központi egység HMV gombjának hosszú lenyomásával elindítható a HMV-tartály azonnali töltése a Normál alapjelnek megfelelően. Amíg aktív az azonnali töltés, a kijelzőn villog a HMV szimbólum (☰☹).

A HMV-tartály azonnali (kézi) töltése a menü segítségével is elindítható:

Főmenü > HMV > Üzemmód > Forsz.feltölt kézi:

A HMV-üzemmód állapota

Megjeleníthető az aktuális HMV-üzemmód (Auto, Normál, Csökkentett, Védett).

Főmenü > HMV > Üzemmód > Állapot:

A HMV-üzemmód oka

Ha az aktuális HMV-üzemmód nem felel meg az igényeinek, megjelenítheti, mi okból választotta a rendszer a kérdéses üzemmódot:

Főmenü > HMV > Üzem mód > Oka:

Az aktuális üzemmód lehetséges okai:

- Üzembe helyezés
- Elektromos fűtés
- Azonnali töltés
- HMV-töltés tiltva
- Legionella program
- HMV-üzemmód (ha nem „Auto”)
- Speciális napok, szabadság, távollét
- HMV-időkapcsoló
- Nyári működés

HMV-üzemmód távollét idején

Kiválasztható a távollét idejére érvényes kívánt HMV-üzemmód:

☛ Főmenü > HMV > Üzem mód > Műk. mód távollét:

Gyári beállítás	---
Saját beállítás	<input type="checkbox"/> --- (nincs hatása, az időprogram érvényes) <input type="checkbox"/> Normál <input type="checkbox"/> Csökkentett <input type="checkbox"/> Védett üzemmód

Üzem módkapcsolás érintkezővel

Adja meg, milyen HMV-üzemmódra váltson át a szabályozó egy külső üzemmód-érintkező zárásakor (pl. telefonos távvezérlő távkapcsolója).

A külső érintkezővel történő üzemmódváltás minden egyéb üzemmód-beállítást elnyom.



Az „üzemmóde érintkező” bemeneti funkciót a rendszer üzembe helyezésekor kell konfigurálni.

Egyazon üzemmód-érintkező használatos a fűtés-hűtés, a szellőztetés és a HMV céljaira.

☛ Főmenü > HMV > Üzem mód > Üzem mód kontakt:

Gyári beállítás	---
Saját beállítás	<input type="checkbox"/> --- (nincs hatás, időkapcsoló program) <input type="checkbox"/> Normál <input type="checkbox"/> Csökkentett <input type="checkbox"/> Védett üzemmód

A HMV-hőmérséklet alapjele

Ha a melegvíz hőmérséklete túl magas vagy túl alacsony, megváltoztathatja az alapjelet:

Főmenü > HMV > Alapjelek > Normál alapjel:

Főmenü > HMV > Alapjelek > Csökk. alapjel:

	Normál alapjel	Csökkentett alapjel
Gyári beállítás	55 °C	40 °C
Saját beállítás		

HMV-időkapcsoló

„Auto” HMV-üzemmódban a központi egység a HMV-időprogram alapján vezérli a HMV töltését.

Főmenü > HMV > Időkapcsoló > Hétköznapi X:

6-6 kapcsolási időpont állítható be a hét egyes napjai, valamint egy speciális nap számára. Emellett megadhatók az egyes kapcsolási pontoknál használni kívánt HMV-hőmérsékleti alapjelek (Normál vagy Csökkentett).

A kapcsolási időpontok beállíthatók, törölhetők, illetve átmásolhatók a hét egyéb napjaira. A beállítás a helyiség időkapcsolójának beállításánál ismertetett módon történik (37. oldal).



A központi egység gyári beállításai a hét összes napja esetén a következők: 05.00: váltás Normál alapjelre, 22.00: váltás Csökkentett alapjelre.

A HMV hőmérsékletének aktuális értéke

Megjeleníthető a HMV hőmérsékletének aktuális értéke:

Főmenü > HMV > HMV állapot > Akt. HMV hőm.:

A HMV-hőmérséklet alapjele

Lekérdezhető a HMV aktuális hőmérsékleti alapjele:

Főmenü > HMV > HMV állapot > HMV hőm.alapjel:

A töltőszivattyú és az elektromos fűtőbetét üzemállapota

Megjeleníthető a töltőszivattyú és az elektromos fűtőbetét aktuális üzemállapota:

Főmenü > HMV > HMV állapot > Töltőszivattyú:

Főmenü > HMV > HMV állapot > Elektr. fűtőbetét:

A rendszer üzemállapota

Megjeleníthető a vízmelegítés aktuális üzemállapota (Ki, Kész vagy Töltés):

☞ *Főmenü > H MV > H MV állapot > Rendszer működés:*

A H MV-rendszerüzemállapot oka

Megjeleníthető, mi okból választotta a rendszer az aktuális H MV-rendszerüzemállapotot (üzembe helyezés/fagy/legionella funkció/időkapcsoló):

☞ *Főmenü > H MV > H MV állapot > Oka:*

A töltési idő korlátozása

A kijelzőn látható, hogy pillanatnyilag aktív-e a töltési idő korlátozása. A rendszer üzembe helyezésekor a maximális lehetséges töltési idő van előre beállítva.

☞ *Főmenü > H MV > H MV állapot > Feltöltési idő korl.:*

Átváltás elektromos fűtőbetét használatára

Megadhatja, hogy a nyári működés során elektromos fűtőbetét segítségével történjen-e a házi melegvíz melegítése.

Igen	Miután a rendszer átkapcsol nyári működésre (30. oldal), a H MV melegítése elektromos fűtőbetét segítségével történik. Ez azt jelenti, hogy nyáron kikapcsolható a hőtermelés.
Nem	A vízmelegítés nyáron is a hőforrás segítségével történik. Ez azt jelenti, hogy a hőtermelés nyáron is működésben marad (vészhelyzeti működés).



Ha nincs megadva töltőszivattyú, akkor az elektromos fűtőbetét minden esetben engedélyezve van (nincs töltés a hőforráson keresztül).

☞ *Főmenü > H MV > H MV állapot > Vill fűtőbetét vált:*

Gyári beállítás	Igen
Saját beállítás	<input type="checkbox"/> Nem <input type="checkbox"/> Igen

A HMV-hőmérséklet felügyelete

A szabályozó képes a házi melegvíz hőmérsékletének folyamatos felügyeletére. Ha a HMV hőmérséklete a „Max hőm. hiba” érték fölé emelkedik, vagy a „Min hőm. hiba” érték alá süllyed, hibaüzenet jelenik meg. A „----” beállítással a hőmérséklet-felügyelet kikapcsolható.

☛ *Főmenü > HMV > Beállítások > Max hőm. hiba:*

☛ *Főmenü > HMV > Beállítások > Min hőm. hiba:*

	Max hőm. hiba	Min hőm. hiba
Gyári beállítás	---- (nem aktív)	---- (nem aktív)
Saját beállítás		

Kapcsolási csoportok

A kapcsolási csoportok kezelése

Az 1–4. kapcsolási csoport a központi egység 4 pár funkcióbillentyűjével kezelhető.

A kapcsolási csoportok funkcióját (pl. lámpák kapcsolása vagy tompítása, redőnyök nyitása vagy zárása, helyszínek vagy információs lapok előhívása) a rendszer üzembe helyezésekor határozzák meg.



Az 5–8. kapcsolási csoporthoz nem lehet gombokkal közvetlenül hozzáférni. E kapcsolási csoportok funkcióinak kézi aktiválása csak a központi egység megfelelő menüparancsaival lehetséges.

A funkcióbillentyű-párok kiválasztott funkciója szimbólum formájában látható a kijelzőn.

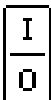

Kapcsoló kapcsolásicsoport-funkció

A felső, illetve alsó billentyű megnyomásakor a világítás be-, illetve kikapcsol.



Dim kapcsolásicsoport-funkció

A felső, illetve alsó billentyű rövid megnyomására a világítás be-, illetve kikapcsol. Ha 0,4 másodpercnél hosszabban nyomja le valamelyik billentyűt, a világítás erőssége fokozatosan növekszik vagy csökken.



Redőny kapcsolásicsoport-funkció

Ha röviden nyomja le a billentyűket, lépésenként állíthatja a redőnyöket. Ha 0,4 másodpercnél hosszabban nyomja le valamelyik billentyűt, a redőnyök teljesen kinyílnak vagy bezáródnak.

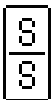

Helyszín kapcsolásicsoport-funkció

A billentyűk 0,4 másodpercnél rövidebb lenyomása esetén valamennyi beavatkozóegység az adott helyszínhez (A vagy B) beállított pozícióba áll.

A felső billentyű az A, az alsó a B helyszínhez tartozik. Ha 3 másodpercnél hosszabban tartja nyomva a billentyűt, ezzel helyszínként (A vagy B) mentheti a beavatkozóegységek aktuális állását. A mentés megerősítéseként rövid hangjelzés hallható.

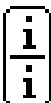

Info kapcsolásicsoport-funkció

A felső vagy az alsó billentyű megnyomásakor megjelenik az adott billentyűhöz hozzárendelt információs lap.

A kapcsolási csoportok funkciói a menü segítségével is aktiválhatók:

A **Kapcsoló**, **Dim** vagy **Redőny** funkcióhoz beállított kapcsolási csoport elérési útja:

Főmenü > Kapcsolási csoportok > Kapcsolási csoport X > Trigger:

A **Helyszín** funkcióhoz beállított kapcsolási csoport elérési útja:

Főmenü > Kapcsolási csoportok > Kapcsolási csoport X > Helyszín A vagy B > Indít helyszín:



Az A vagy B helyszínhez tartozó szöveges képernyők a felhasználó igényeihez igazíthatók (61. oldal).

Helyszínek

A rendszer üzembe helyezésekor a központi egység funkcióbillentyűi (1–4. kapcsolási csoport) beprogramozhatók a helyszínek aktiválására (a hozzárendelések képernyőjén helyszínszimbólum látható).

A helyszínek segítségével egyszerre menthető és később szükség esetén helyreállítható az összes beavatkozóegység állapota.

Ilyen lehet például az különböző mértékben tompított lámpák és különböző redőnyállások által kialakított helyszín, melyet a felhasználó megfelelőnek érezhet bizonyos eseményekhez vagy bizonyos időpontokban.

Helyszínek létrehozása

A és B helyszín hozható létre a kapcsolási csoportokhoz.

Adja meg a helyszín kívánt nevét a központi egységen:

☛ *Főmenü > Kapcsolási csoportok > Kapcsolási csoport X > Helyszín A vagy B > Helyszín A vagy B:*

Ezután állítsa az összes beavatkozóegységet a kívánt pozícióba a helyi beavatkozóegység-vezérlők segítségével.

Ha ezzel elkészült, mentse a helyszínt a megfelelő funkcióbillentyű legalább 3 másodperces lenyomásával. A központi egység rövid hangjelzéssel erősíti meg a mentést.

A mentett helyszín a megfelelő funkcióbillentyű rövid megnyomásával aktiválható.

Helyszínek a működési paraméterek segítségével is menthetők és helyreállíthatók:

☛ *Főmenü > Kapcsolási csoportok > Kapcsolási csoportok X > Helyszín A vagy B > Indít helyszín:*

Kapcsolási csoport aktiválása eseménnyel

A kapcsolási csoportok funkciói nemcsak kézzel, hanem automatikusan, egy vagy több eseménnyel is aktiválhatók.

Válassza ki a **Kapcsoló** vagy **Dim** funkcióhoz beállított kapcsolási csoportot aktiváló esemény(eket):

Főmenü > Kapcsolási csoportok > Kapcsolási csoport X > Esemény be parancs:

Főmenü > Kapcsolási csoportok > Kapcsolási csoport X
> Esemény ki parancs:

Válassza ki a **Redőny** funkcióhoz beállított kapcsolási csoportot aktiváló esemény(eke):

Főmenü > Kapcsolási csoportok > Kapcsolási csoport X
> Esemény fel parancs:

Főmenü > Kapcsolási csoportok > Kapcsolási csoport X
> Esemény le parancs:

Válassza ki a **Helyszín** funkcióhoz beállított kapcsolási csoportot aktiváló esemény(eke):

Főmenü > Kapcsolási csoportok > Kapcsolási csoport X > Helyszín A vagy B
> Események helyszín:

A következő események használhatók kapcsolásicsoport-funkciók aktiválására:

Távollét BE	Parancs végrehajtása „Távollét KI” állapotból „Távollét BE” állapotba való váltáskor (vagyis távozáskor).
Távollét KI	Parancs végrehajtása „Távollét BE” állapotból „Távollét KI” állapotba való váltáskor (vagyis érkezéskor).
Szűrőkapcsoló sötét	Parancs végrehajtása, amikor a szűrőkapcsoló VILÁGOS állapotból SÖTÉT állapotba vált.
Szűrőkapcsoló világos	Parancs végrehajtása, amikor a szűrőkapcsoló SÖTÉT állapotból VILÁGOS állapotba vált.
Szűrőkapcsoló sötét + távollét	Parancs végrehajtása, amikor „Távollét BE” állapotnál a szűrőkapcsoló VILÁGOS állapotból SÖTÉT állapotba vált, vagy „Távollét KI” állapotból „Távollét BE” állapotba való váltáskor, amennyiben a szűrőkapcsoló SÖTÉT jelzést ad.
Szűrőkapcsoló világos + távollét	Parancs végrehajtása, amikor „Távollét BE” állapotnál a szűrőkapcsoló SÖTÉT állapotból VILÁGOS állapotba vált.
Füst	Parancs végrehajtása, amikor a füstérzékelő füstöt észlel.
Ablak/ajtó felüyelet	Parancs végrehajtása az ablak/ajtó felüyelet indításakor (67. oldal).
Hiba bemenet X (1–8)	Parancs végrehajtása, ha a rendszer az X. (1–8) hibabemeneten eseményt észlel (az érintkező nem normál állásban van).

Kapcsolási csoportok időkapcsolója

Az egyes kapcsolási csoportok vezérlése vagy kézzel, vagy a hozzájuk rendelt időkapcsoló alapján történik. Mindegy egyes kapcsolási csoporthoz 8-8 kapcsolási időpont állítható be a hét minden napjára, valamint egy további, speciális napra.



Az időkapcsoló-beállítás a helyiség időkapcsolójának beállításánál ismertetett módon történik (37. oldal).

Főmenü > Kapcsolási csoportok > Kapcsolási csoport X > Időkapcsoló:

Időkapcsoló engedélyezése

Valamennyi kapcsolási csoportnál megadhatja, hogy az időkapcsoló állandó jelleggel vagy csak a távollét idejére lesz-e engedélyezve.

Főmenü > Kapcsolási csoportok > Kapcsolási csoport X
> Időkapcsoló engedélyezés:

Mindig	A rendszer mindig figyelembe veszi a kapcsolási csoport időkapcsolóját.
Ha távol	A rendszer csak távollét esetén veszi figyelembe a kapcsolási csoport időkapcsolóját.

Kapcsolási csoport	1	2	3	4
Gyári beállítás	Mindig	Mindig	Mindig	Mindig
Saját beállítás	<input type="checkbox"/> Mindig <input type="checkbox"/> Ha távol	<input type="checkbox"/> Mindig <input type="checkbox"/> Ha távol	<input type="checkbox"/> Mindig <input type="checkbox"/> Ha távol	<input type="checkbox"/> Mindig <input type="checkbox"/> Ha távol

Kapcsolási csoport	5	6	7	8
Gyári beállítás	Mindig	Mindig	Mindig	Mindig
Saját beállítás	<input type="checkbox"/> Mindig <input type="checkbox"/> Ha távol	<input type="checkbox"/> Mindig <input type="checkbox"/> Ha távol	<input type="checkbox"/> Mindig <input type="checkbox"/> Ha távol	<input type="checkbox"/> Mindig <input type="checkbox"/> Ha távol



A „Ha távol” beállítással megelőzheti, hogy a rendszer a redőnyzárás automatikus működésbe lépése miatt kizárja, amikor például éppen az erkélyen ül.

Jelenlét-szimuláció

Jelenlét-szimuláció időkapcsolója

Távolléte idején (aktivált távollét funkció) egy speciális időkapcsoló (Időkapcs.) segítségével vezérelheti a kapcsolási csoportokat, azt a hatást keltve, hogy van otthon valaki. A jelenlét-szimuláció aktiválása esetén a kapcsolási csoportok be- és kikapcsolása véletlenszerűen is történhet, a kiválasztott funkciónak (Random/Folyamatosan be) megfelelően.



Ez a funkció csak a Kapcsoló vagy Dim funkciót ellátó kapcsolási csoportoknál használható.

Az időprogram adja meg, mely időszakokban lesz aktív a jelenlét-szimuláció. 6-6 kapcsolási időpont állítható be a hét minden napjára, valamint egy további, speciális napra.

Főmenü > Kapcsolási csoportok > Időkapcs. jelenlét szimuláció >...



A központi egység gyárilag beállított kapcsolási időpontjai a hét összes napja számára a következők: 06.00 (jelenlét-szimuláció kezdete), 08.00 (jelenlét-szimuláció vége), 17.00 (jelenlét-szimuláció kezdete), 23.00 (jelenlét-szimuláció vége).



A speciális nap segítségével megadhatja, hogy a nyaralás ideje alatt és a speciális napokon mely időszakokban kívánja használni a jelenlét-szimulációt.

A megadott időszakok valamennyi kapcsolási csoportra együttesen érvényesek lesznek.

Jelenlét-szimuláció aktiválása

A jelenlét-szimuláció hatása (engedélyezés és funkció) valamennyi kapcsolási csoport számára külön beállítható:

Engedélyezés

Az „Engedélyezés” beállítással engedélyezhető a kapcsolási csoportok vezérlése egy időkapcsolónak (és esetleg a szűrületkapcsolónak) megfelelően.

Főmenü > Kapcsolási csoportok > Kapcsolási csoport X > Jelenlét-szimuláció > Engedélyezés:

A következő beállítások lehetségesek:

---	Nem aktív – az adott kapcsolási csoport nem vesz részt jelenlét-szimulációban.
Időkapcsolóval (Időkapcs.)	A jelenlét-szimuláció engedélyezése az „Időkapcs. jelenlét szimuláció” beállításnak megfelelően történik.
Időkapcs + szűrületkapcs (Idő+szürk)	A jelenlét-szimuláció engedélyezése az „Időkapcs. jelenlét szimuláció” beállítás, valamint a szűrületkapcsoló SÖTÉT jelének megfelelően történik.

Kapcsolási csoport	1	2	3	4
Gyári beállítás	---	---	---	---
Saját beállítás	<input type="checkbox"/> --- <input type="checkbox"/> Időkapcs <input type="checkbox"/> Idő+szürk	<input type="checkbox"/> --- <input type="checkbox"/> Időkapcs <input type="checkbox"/> Idő+szürk	<input type="checkbox"/> --- <input type="checkbox"/> Időkapcs <input type="checkbox"/> Idő+szürk	<input type="checkbox"/> --- <input type="checkbox"/> Időkapcs <input type="checkbox"/> Idő+szürk

Kapcsolási csoport	5	6	7	8
Gyári beállítás	---	---	---	---
Saját beállítás	<input type="checkbox"/> --- <input type="checkbox"/> Időkapcs <input type="checkbox"/> Idő+szürk	<input type="checkbox"/> --- <input type="checkbox"/> Időkapcs <input type="checkbox"/> Idő+szürk	<input type="checkbox"/> --- <input type="checkbox"/> Időkapcs <input type="checkbox"/> Idő+szürk	<input type="checkbox"/> --- <input type="checkbox"/> Időkapcs <input type="checkbox"/> Idő+szürk

Idő időkapcsoló
Twil Szürkületkapcsoló

Példa időkapcsoló szerinti engedélyezésre:

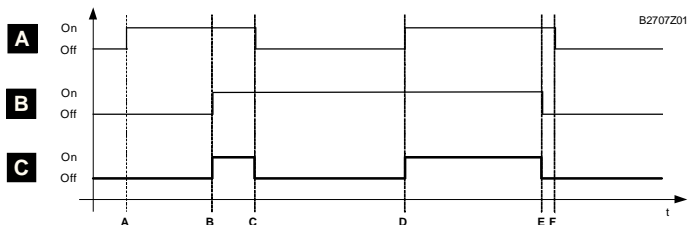

A Időprogramos jelenlét-szimuláció (Be, Ki)
B Távollét (Be, Ki)
C Szimuláció engedélyezése (Be, Ki)
t idő

Példa idő- és szürkületkapcsoló szerinti engedélyezésre:

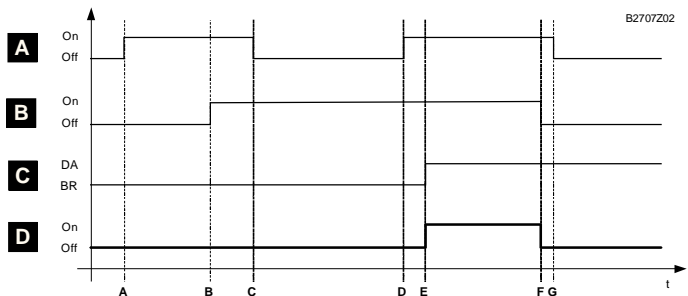

A Időprogramos jelenlét-szimuláció (Be, Ki)
B Távollét (Be, Ki)
C Szürkület (DA = SÖTÉT, BR = VILÁGOS)
D Szimuláció engedélyezése (Be, Ki)
t idő

Funkció

A „Funkció” segítségével egy kapcsolási csoport véletlenszerű vagy fix bekapcsolásával vezérelhetők a kapcsolási csoportok. A beállításnak csak akkor van hatása, ha a megfelelő kapcsolási csoport esetében engedélyezve van a jelenlét-szimuláció (lásd fentebb).

Főmenü > Kapcsolási csoportok > Kapcsolási csoport X
> Jelenlét-szimuláció > Funkció:

A következő beállítások lehetségesek:

Random	A kapcsolási csoport elemei a beállított időszakon belül 3–30 perces intervallumokra véletlenszerűen be-ki kapcsolódnak. Már az egyes kapcsolási csoportok első bekapcsolása is véletlenszerű időpontban történik. Az egyes kapcsolási csoportok kapcsolási időpontjai eltérnek.
Folyamatosan be (Foly.be)	A kapcsolási csoport folyamatosan be van kapcsolva. Ezzel biztosítható, hogy a jelenlét-szimuláció ideje alatt legalább egy lámpa mindig világítson.

Kapcsolási csoport	1	2	3	4
Gyári beállítás	Random	Random	Random	Random
Saját beállítás	<input type="checkbox"/> Random <input type="checkbox"/> Foly.be	<input type="checkbox"/> Random <input type="checkbox"/> Foly.be	<input type="checkbox"/> Random <input type="checkbox"/> Foly.be	<input type="checkbox"/> Random <input type="checkbox"/> Foly.be

Kapcsolási csoport	5	6	7	8
Gyári beállítás	Random	Random	Random	Random
Saját beállítás	<input type="checkbox"/> Random <input type="checkbox"/> Foly.be	<input type="checkbox"/> Random <input type="checkbox"/> Foly.be	<input type="checkbox"/> Random <input type="checkbox"/> Foly.be	<input type="checkbox"/> Random <input type="checkbox"/> Foly.be

Az Engedélyezés és a Funkció beállítások akkor lépnek érvénybe, ha a központi egységet a **Távollét/Felügyelet** gombbal „Távollét” módba kapcsolják:

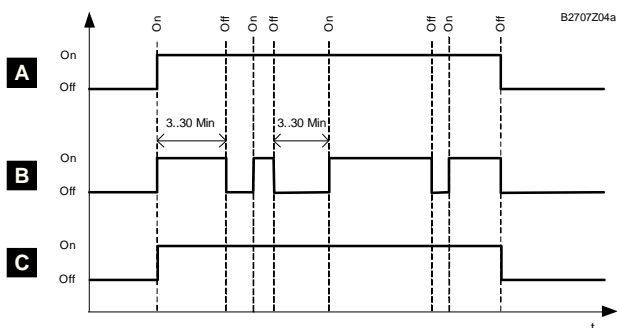

- A** Szimuláció engedélyezése (Be, Ki)
B Világítás (Be, Ki) a „Random” funkcióval
C Világítás (Be, Ki) a „Folyamatosan be” funkcióval
 t idő

Amint a központi egységet „Jelenlét” módba kapcsolják, a jelenlét-szimuláció véget ér.

Felügyelet

Felügyelet késleltetése

Beállíthatja a felügyelet késleltetését, hogy a rendszer ne hozzon létre üzenetet, ha a felügyelet aktiválásakor nyitva van egy ablak vagy ajtó.

Ha a felügyelet aktiválásakor egy felügyelt ablak nyitva van, folyamatos hangjelzés hallható. Az Ablakok/ajtók információs lapról megállapíthatja, melyik helyiségben található nyitva maradt ablak vagy ajtó.

Így valamennyi nyitva felejtett ablak és ajtó becsukható.

A felügyelt ablak becsukása után a folyamatos hangjelzést szaggatott sípolás váltja fel, melynek intervalluma a felügyelet késleltetési idejének utolsó 15 másodpercében megduplázódik. A központi egység kijelzi a felügyelet késleltetésének hátralévő idejét.

A következő elérési úton állíthatja be a felügyelet kívánt késleltetési idejét (00:00–59:55 perc):

☛ *Főmenü > Felügyelet > Felügy. késleltetés:*

A beállított késleltetési idő valamennyi ablakra és ajtóra érvényes.

Gyári beállítás	05:00 perc
Saját beállítás	

Beállítható a hangjelzés/sípolás kívánt hangereje (0–100%). A hangerő beállításakor folyamatos hangjelzés hallható a kiválasztott hangerővel.

☛ *Főmenü > Felügyelet > Felügy.késl. hangerő:*

Gyári beállítás	15 %
Saját beállítás	

0% beállítás esetén nem hallható hangjelzés/sípolás a felügyelet késleltetési ideje alatt.

A felügyelet engedélyezése

A központi egységen megadható, hogy az ajtók és ablakok felügyelete részleges vagy teljes legyen-e.

Ez a két funkció két eltérő típusú felügyeletet jelent, pl. egy rövid távollét idejére nyitva hagyhat néhány ablakot szellőztetés céljára, és ezeket kizárhatja a felügyeletből. Hosszabb távollét (pl. nyaralás) idején ezzel szemben bekapcsolhatja az összes ablak és ajtó felügyeletét.

Ablakok

A lehetőségek listáján az összes helyiség szerepel. Válassza ki, mely helyiségek ablakait kívánja felügyelni. Ha egy felügyelt ablak nyitva van, „Ablak nyitva” üzenet jelenik meg. Emellett aktiválható a zűmmögő, az állapotkimenet és egy kapcsolás csoport-funkció.



Az „Ablak nyitva” hibaüzenet a felügyelet megváltoztatásáig aktív marad, akkor is, ha közben az összes felügyelt ablakot becsukják.

☞ *Főmenü > Felügyelet > Ablakok > Eng. „Rész. ell.”:*

☞ *Főmenü > Felügyelet > Ablakok > Eng. „Telj. ell.”:*

Felügyelet típusa	Részben ellenőrzött	Teljesen ellenőrzött
Gyári beállítás	--- (nincs helyiség)	--- (nincs helyiség)
Beállítás	<input type="checkbox"/> Helyiség 1 <input type="checkbox"/> Helyiség 2 <input type="checkbox"/> Helyiség 3 <input type="checkbox"/> Helyiség 4 <input type="checkbox"/> Helyiség 5 <input type="checkbox"/> Helyiség 6 <input type="checkbox"/> Helyiség 7 <input type="checkbox"/> Helyiség 8 <input type="checkbox"/> Helyiség 9 <input type="checkbox"/> Helyiség 10 <input type="checkbox"/> Helyiség 11 <input type="checkbox"/> Helyiség 12	<input type="checkbox"/> Helyiség 1 <input type="checkbox"/> Helyiség 2 <input type="checkbox"/> Helyiség 3 <input type="checkbox"/> Helyiség 4 <input type="checkbox"/> Helyiség 5 <input type="checkbox"/> Helyiség 6 <input type="checkbox"/> Helyiség 7 <input type="checkbox"/> Helyiség 8 <input type="checkbox"/> Helyiség 9 <input type="checkbox"/> Helyiség 10 <input type="checkbox"/> Helyiség 11 <input type="checkbox"/> Helyiség 12

Ajtók

Legfeljebb két ajtót felügyelhet. A felügyelni kívánt ajtók kiválaszthatók a lehetőségek listájáról.

☞ *Főmenü > Felügyelet > Ajtók > Eng. „Rész. ell.”:*

☞ *Főmenü > Felügyelet > Ajtók > Eng. „Telj. ell.”:*

Felügyelet típusa	Részben ellenőrzött	Teljesen ellenőrzött
Gyári beállítás	--- (nincs ajtó)	--- (nincs ajtó)
Beállítás	<input type="checkbox"/> Ajtó 1 <input type="checkbox"/> Ajtó 2	<input type="checkbox"/> Ajtó 1 <input type="checkbox"/> Ajtó 2

Ajtóüzenet késleltetése

Ha egy felügyelt ajtó nyitva van, az „Ajtó nyitva” hibaüzenet csak a beállított üzenetkésleltetési idő letelte után jelenik meg. Emellett aktiválható a zűmmögő, az állapotkimenet és egy kapcsolás csoport-funkció.



Az „Ajtó nyitva” hibaüzenet a felügyelet megváltoztatásáig aktív marad, akkor is, ha közben az összes felügyelt ajtót becsukják.

Beállíthatja a kívánt üzenetkésleltetési időt (00:00–59:55 perc):

☞ *Főmenü > Felügyelet > Ajtók > Üzenet késleltetés:*

Gyári beállítás	05:00 perc
Saját beállítás	

- i** Ahhoz, hogy ne jelenjen meg az „Ajtó nyitva” hibaüzenet, és ne szólaljon meg a riasztási hang, az üzenetkésleltetési idő letelte előtt ki kell kapcsolnia a felügyeletet. Ezért olyan üzenetkésleltetési időt állítson be, hogy hazaérkezéskor legyen elegendő ideje odamenni a központi egységhez, és kikapcsolni a felügyeletet. Lásd a oldalt.

Ha egy felügyelt ajtó nyitva van, sípolás hallható, melynek frekvenciája az üzenetkésleltetési idő utolsó 15 másodpercében megduplázódik.

Beállíthatja a sípolás hangerejét (0–100%), illetve letilthatja azt a 0% beállítással.

A hangerő beállításakor folyamatos hangjelzés hallható a megfelelő hangerővel.

☛ *Főmenü > Felügyelet > Ajtók > Üzenet késl. hangerő:*

Gyári beállítás	15 %
Saját beállítás	

Ha az „Ablak/ajtó felügyelet” aktív a zűmmögő esetében (lásd a lenti paramétert), akkor megszólal az aktuális riasztás.

Események jelzése zűmmögővel és állapotkimenettel

Határozza meg, mely eseményeknél aktiválja a rendszer a zűmmögőt, illetve az állapotkimenetet (füst, ablak/ajtó felügyelet vagy 1–8. hibabemenet).

Több esemény is kiválasztható:

☛ *Főmenü > Felügyelet > Jelzés > Eseményzűmmögő:*

☛ *Főmenü > Felügyelet > Jelzés > Esemény áll.kim.:*

	Eseményzűmmögő	Esemény-állapotkimenet
Gyári beállítás	<input checked="" type="checkbox"/> Füst <input checked="" type="checkbox"/> Ablak/ajtó felügyelet	<input checked="" type="checkbox"/> Füst <input checked="" type="checkbox"/> Ablak/ajtó felügyelet
Beállítás	<input type="checkbox"/> Füst <input type="checkbox"/> Ablak/ajtó felügyelet <input type="checkbox"/> Hiba bemenet 1 <input type="checkbox"/> Hiba bemenet 2 <input type="checkbox"/> Hiba bemenet 3 <input type="checkbox"/> Hiba bemenet 4 <input type="checkbox"/> Hiba bemenet 5 <input type="checkbox"/> Hiba bemenet 6 <input type="checkbox"/> Hiba bemenet 7 <input type="checkbox"/> Hiba bemenet 8	<input type="checkbox"/> Füst <input type="checkbox"/> Ablak/ajtó felügyelet <input type="checkbox"/> Hiba bemenet 1 <input type="checkbox"/> Hiba bemenet 2 <input type="checkbox"/> Hiba bemenet 3 <input type="checkbox"/> Hiba bemenet 4 <input type="checkbox"/> Hiba bemenet 5 <input type="checkbox"/> Hiba bemenet 6 <input type="checkbox"/> Hiba bemenet 7 <input type="checkbox"/> Hiba bemenet 8

Jelzés időtartama

Beállítható a zűmmögő és az állapotkimenet által adott jelzés időtartama (1–60 perc, „---” korlátlan). A beállított jelzési idő letele után a zűmmögő kikapcsol, és az állapotkimenet reléje elenged, akkor is, ha a jelzést kiváltó esemény még tart.

☛ *Főmenü > Felügyelet > Jelzés > Jelzés időtartam:*

Gyári beállítás	3 perc
Saját beállítás	



A zűmmögő és az állapotkimenet által adott jelzés a központi egység bármely gombjának megnyomásával azonnal kikapcsolható, függetlenül a beállított jelzési időtartamtól.

Szabadság/speciális napok

Naptár

A szabadság és speciális napok beállítása

Ha egy vagy több napig távol van, vagy ha bizonyos napokon (pl. államünnepek) eltérő a jelenléti sémája, akkor megadhat egy szabadságidőszakot vagy egy speciális napot. Mind a 16 lehetséges bejegyzéshez megadható a kezdet és a befejezés ideje, valamint az ok (szabadság vagy speciális nap).

Ebben az esetben azt is meghatározhatja, hogy az esemény minden évben ismétlődik-e (* év megadásával), vagy hogy az esemény megtörténte után az törölődjön-e (a tényleges évszám megadásával).

Valamennyi bejegyzés törölhető.

Főmenü > Szabadság/speciális napok > Naptár > Bevitel X:

A szabadságok ideje alatt a lakáshoz kiválasztott üzemmód és a szabadsághoz beállított HMV-üzemmód lesz érvényben.



A lakásra vonatkozó üzemmód-beállítások és a szabadság idejére érvényes HMV-üzemmód leírását a 72. oldalon találja.

Speciális napokon a megfelelő helyiség és a HMV speciális napokra vonatkozó időprogramja van érvényben.



A helyiség-, szellőztetési és HMV-időkapcsolókkal rendelkező speciális napok felhasználhatók például a hétköznapra (Hé.– Pé.) eső államünnepek programozásához.
Az ilyen napokon a felhasználó feltehetőleg a vasárnapéhoz hasonló hőmérsékletprofilot kíván használni.
A kapcsolásicsoport-időkapcsolók speciális napjával meghatározható, mely funkciókat kell a rendszernek aktiválnia speciális napok és szabadság idején.

Főmenü > Helyiségek > Helyiség X > Helyiség időkapcsoló > Speciális nap:

Főmenü > HMV > Időkapcsoló > Speciális nap:

Főmenü > Szellőztetés > Üzem mód > Szellőzés időprog > Speciális nap:

Főmenü > Kapcsolási csoportok > Kapcsolási csoport X > Időkapcsoló
> Speciális nap:



Ha azt szeretné, hogy a szabadság, illetve a speciális napok ideje alatt használhatók legyenek a felügyeleti funkciók, a jelenlét-szimuláció stb., akkor a távollét funkciót is aktiválni kell (lásd a következő részt).

Szabadság és távollét egyszerre

A szabadság idejére vonatkozó program a helyiség, a szellőztetés és a HMV üzemmódját érinti. Ha a szabadságprogram mellett a távolléti funkció előnyeit (jelenlét-szimuláció, felügyelet funkció stb.) is ki szeretné használni, akkor a **Távollét** gombot is nyomja meg.



Ha a szabadság és a távollét funkció egyidejűleg aktív, a központi egység a szabadság üzemmódnak megfelelően szabályozza a helyiség hőmérsékletét, illetve vezérli a szellőztetést és a vízmelegítést.

Ha letelik a szabadság ideje, illetve véget ér a speciális nap, akkor a helyiségre, a szellőztetésre és a HMV-re vonatkozó üzemmód „Szabadság” állapotról „Távollét” állapotra vált.

Ez azt jelenti, hogy a szabadságról való hazatérés után a távollét funkciót ki kell kapcsolni a **Távollét** gomb újabóli megnyomásával.



A távollét idejére beállított hőmérsékletszint ne legyen túl alacsony („Prekomfort” vagy „nincs hatása”), hogy a távollét ideje után ismét gyorsan elérhető legyen a Komfort alapjel. A lassú fűtési rendszerek (pl. padlófűtés) több időt igényelnek a kívánt szobahőmérséklet eléréséhez.

Szabadság üzemmód

A lakásra vonatkozó üzemmód szabadság idején

Válassza ki, milyen üzemmód legyen érvényben a helyiségekben szabadság idején. A szabadság idején érvényes lakásüzemmód a fűtésre-hűtésre és a szellőztetésre vonatkozik.



A hűtés szabadság üzemmódban csak akkor kapcsolhat be, ha a légkondicionálás engedélyezési üzemmódja nincs magasabbra állítva, mint lakás szabadság idején érvényes üzemmódja (35. oldal).



Főmenü > Szabadság/speciális napok > Apart szab. üzem:

Javasolt érték	Economy
Saját beállítás	<input type="checkbox"/> ☰ Economy <input type="checkbox"/> ☺ Védett üzemmód

A vízmelegítésre vonatkozó üzemmód szabadság idején

Válassza ki, milyen vízmelegítési üzemmód legyen érvényben szabadság idején vagy speciális napon:

Főmenü > Szabadság/speciális napok > HMV üzemmód szab.:

javasolt érték	Védett üzemmód
Saját beállítás	<input type="checkbox"/> --- (nincs hatása)
	<input type="checkbox"/>  Normál
	<input type="checkbox"/>  Csökkentett
	<input type="checkbox"/>  Védett üzemmód

Időbeállítások

Dátum és idő

A következő funkcióelérési utakon adhatja meg a dátum és az idő beállításait:

Főmenü > Pontos idő/dátum > Pontos idő:

Főmenü > Pontos idő/dátum > Dátum:

Főmenü > Pontos idő/dátum > Év:

Hibák

Hibaállapot-üzenetek

A központi egység legfeljebb 10 aktuális hibaállapot-üzenetet tárol, prioritás szerint. Ezek bármikor lekérhetők. A legkisebb hibaállapot-üzenet-szám jelzi a legnagyobb prioritású hibát. Azonos prioritás esetén a hibák időrendben jelennek meg.

A rendszer egyaránt figyelembe veszi a központi egység belső hibáit és a rendszer egyéb eszközeinek hibáit.



Az egyes eszközök mindig csak a legsúlyosabb hibájukról tudósítják a központi egységet. Ennek elhárítása után az eszköz a következő hiba jelzését továbbítja a központi egységre.

Az egységre beérkezett hibajelentések az „aktuális hibák listájára” kerülnek.

Főmenü > Hibák > Aktuális hiba > Hiba X:

Minden egyes hibaállapot-üzenetnél hibaszám és hibaszöveg jelenik meg.



A hibák belső vagy külső hibarelékhez kapcsolhatók. Így az adott hiba fellépése esetén a megfelelő relé gerjesztett állapotba kerül (lásd az 79. oldalt).

Hibajelzés a buszon

A rendszer menti a vezetékes buszon megjelent legutóbbi hiba számát és szövegét, valamint a kapcsolódó eszköz címét.

Ezek a hibaállapot-üzenetek csak abban az esetben láthatók, ha a konfiguráláskor engedélyezték őket:

Főmenü > Hibák > Hibajelzés a buszon:

Hibák nyugtázása

Az aktuális hibaállapot-üzenetek egyszerre nyugtázhatók.

☞ *Főmenü > Hibák > Hibák nyugtázása:*



A nyugtázatlan hibák villogó hibaszimbólummal láthatók a kijelzőn. A hiba nyugtázása után a szimbólum villogása abbamarad.

Bemenetek és kimenetek

Bemenetek

Bemenőjelek kijelzése

Az aktuális bemenőjelek a következő funkcióelérési útvonalon jeleníthetők meg:

Főmenü > Bemenet /kimenet > Bemenet > ...

A következő értékek jelennek meg (ha elérhetőek):

- A külső hőmérséklet aktuális értéke
- Kevert külső hőmérséklet
- Csillapított külső hőmérséklet
- Üzem mód-érintkező
- Nyári működés
- Fűtés-hűtés átváltás
- Távollét
- Szűrőület
- Hibabemenet X (1–8. hibabemenet)

Kimenetek

Kimenetek állapotának kijelzése

A kimenetek állapota a következő funkcióelérési útvonalon jeleníthető meg:

Főmenü > Bemenet /kimenet > Kimenetek > ...

A következő értékek jelennek meg (ha elérhető):

- Kapcsolási csoport X (1–8. kapcsolási csoport reléje)
- Hibakimenet X (1–2. hibakimenet)
- Fűtési igény reléje
- Fűtési igény DC 0...10 V
- Nyári működés
- Állapotkimenet
- Ablak/ajtó állapot
- Elszívó

Beállítások

Eszköz

Nyelv

Az új készüléken az angol nyelv van beállítva kezelési nyelvként. A felhasználó kiválaszthatja a kívánt nyelvet:

☞ *Main menu > Settings > Device > Language:*

Ezután az egyes funkciók már a kiválasztott nyelven érhetőek el.

☞ *Főmenü > Beállítások > Eszköz > Nyelv:*

Tengerszint feletti magasság

Ahhoz, hogy a nyugalmi képen megjelenő időjárás-előrejelzés pontos legyen, az időjárás-érzékelő a mért abszolút légnyomásértéket átalakítja tengerszintre számított légnyomássá.

Az eszköznek ehhez ismernie kell a telepítés helyének tengerszint feletti magasságát. Adja meg a rendszer tengerszint feletti magasságát a következő elérési úton:

☞ *Főmenü > Beállítások > Eszköz > Tenger. feletti mag.:*

Gyári beállítás	0 m tengerszint feletti magasság
Saját beállítás	

Az idő formátuma

Kiválasztható, milyen formátumban jelenjen meg az idő a kijelzőn (24 órás vagy 12 órás (de/du)):

☞ *Főmenü > Beállítások > Eszköz > Időformátum:*

Gyári beállítás	24 órás
Saját beállítás	<input type="checkbox"/> 12 órás <input type="checkbox"/> 24 órás

A kijelző háttérvilágítása és kontrasztja

Állítsa be igényeinek megfelelően a kijelző háttérvilágítását és kontrasztját:

☛ Főmenü > Beállítások > Eszköz > Háttér világítás:

☛ Főmenü > Beállítások > Eszköz > Kijelző kontrasztj:

	Háttérvilágítás	Kijelző kontrasztja
Gyári beállítás	100 %	50 %
Saját beállítás		

Nyugalmi kép

A kijelző formátuma

Kiválaszthatja, milyen legyen a kijelző nyugalmi képének formátuma.

☛ Főmenü > Beállítások > Nyugalmi kép > Kijelző formátum:

A következő kijelzőformátumok közül választhat:

0. kijelzőformátum

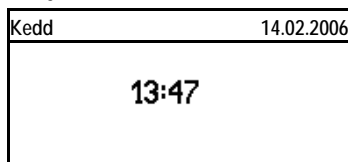

1. kijelzőformátum

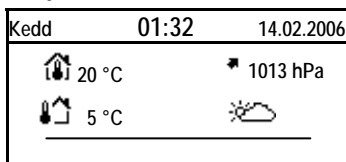

2. kijelzőformátum

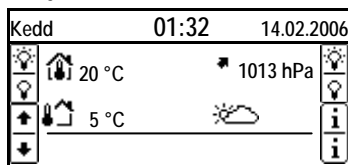

3. kijelzőformátum

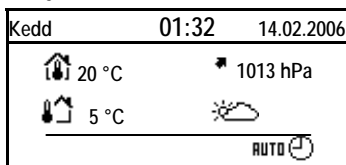

4. kijelzőformátum

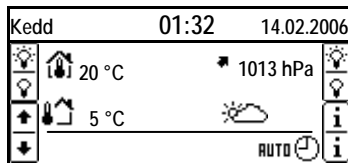

5. kijelzőformátum



Gyári beállítás	4. kijelzőformátum
Saját beállítás	

Hőmérséklet kijelzése

Válassza ki, mely helyiségek (1–12. helyiség) hőmérséklete legyen látható a nyugalmi képen.

☛ *Főmenü > Beállítások > Nyugalmi kép > Hőmérséklet kijelző:*

Gyári beállítás	Helyiség 1
Saját beállítás	

Jelszavak

A szervizszint jelszava

Az új eszközön a szervizszinthez nincs beállítva jelszavas védelem. A felhasználó szükség esetén beállíthat jelszót (1–9999). Jelszavát az alábbi elérési úton adhatja meg; megerősítéséhez nyomja meg a **Menu/ok** gombot:

☛ *Főmenü > Beállítások > Jelszavak > Szerviz:*

Gyári beállítás	---
Saját beállítás	



A különböző hozzáférési szintekről a 26. oldalon található további tudnivalók.

Információs lap kiválasztása

Információs lapok közvetlen kiválasztása

A rendszer üzembe helyezésekor a központi egység funkcióbillentyűi (1–4. kapcsolási csoport) beprogramozhatók az információs lapok megjelenítésére (a hozzárendelések képernyőjén infószimbólum látható).



Felhívjuk figyelmét, hogy az információs lapok száma – és így az adott rendszerelem/funkció információs lapjának sorszáma is – a központi egység konfigurációjától függ. Az információs lapok aktuális számozását az Infó gombbal görgetve tekintheti meg.

A funkcióbillentyűk számozását (1–4. kapcsolási csoport) az alábbi ábra ismerteti:



- | | |
|--------|---|
| 1A, 1B | A 1. kapcsolási csoport funkcióbillentyűi |
| 2A, 2B | A 2. kapcsolási csoport funkcióbillentyűi |
| 3A, 3B | A 3. kapcsolási csoport funkcióbillentyűi |
| 4A, 4B | A 4. kapcsolási csoport funkcióbillentyűi |

Az infólapként megadott funkcióbillentyűkhöz kiválaszthatja, hogy az adott billentyűk megnyomásakor mely lapok jelenjenek meg.

- ☞ *Főmenü > Beállítások > Info lap kiválasztás > Info lap 1A gomb:*
- ☞ *Főmenü > Beállítások > Info lap kiválasztás > Info lap 1B gomb:*
- ☞ *Főmenü > Beállítások > Info lap kiválasztás > Info lap 2A gomb:*
- ☞ *Főmenü > Beállítások > Info lap kiválasztás > Info lap 2B gomb:*
- ☞ *Főmenü > Beállítások > Info lap kiválasztás > Info lap 3A gomb:*
- ☞ *Főmenü > Beállítások > Info lap kiválasztás > Info lap 3B gomb:*
- ☞ *Főmenü > Beállítások > Info lap kiválasztás > Info lap 4A gomb:*
- ☞ *Főmenü > Beállítások > Info lap kiválasztás > Info lap 4B gomb:*

Hibák

1–8. hibabemenet

A központi egység érintkezők segítségével tájékoztatható a rendszer külső elemeinek hibáiról. Nyolc hibabemenet használható.



A rendszer üzembe helyezésekor aktiválni kell a hibabemeneteket, és a megfelelő hibabemenetet csatlakoztatni kell a központi egységhez, hogy az itt leírt beállításokat el lehessen végezni. A megfelelő leírások megtalálhatók a „Szerelés és üzembe helyezés” című kézikönyvben (CE1C2707hu).

Minden egyes hibabemenet esetében beállíthatók a következők:

- Hiba szövege (hiba esetén ez a szöveg jelenik majd meg a megfelelő hibabemeneten)
- Hiba prioritása (sürgős vagy nem sürgős)
- Hiba engedélyezése (mindig vagy csak távollét ideje alatt)
- Hibajel késleltetése (a rendszer a hiba jelentkezése után 00:00–60:00 perccel hoz létre hibaállapot-üzenetet)
- Normál pozíció: Itt választható ki, hogy az érintkező nyitott vagy zárt pozíciója jelezze-e a hibát.
Ha a Nyitva beállítást választja, akkor a nyitott pozíciójú érintkező jelenti majd a „normál működést”.

☞ *Főmenü > Beállítások > Hibák > Hiba bemenet X > Hiba szöveg:*

☞ *Főmenü > Beállítások > Hibák > Hiba bemenet X > Hiba prioritás:*

☞ *Főmenü > Beállítások > Hibák > Hiba bemenet X > Hiba engedélyezés:*

☞ *Főmenü > Beállítások > Hibák > Hiba bemenet X > Hibajel késleltetés:*

☞ *Főmenü > Beállítások > Hibák > Hiba bemenet X > Normál pozíció:*

Hibabemenet	1	2	3	4
Hiba szövege – GYB	Hiba bem. 1	Hiba bem. 2	Hiba bem. 3	Hiba bem. 4
Hiba szövege				
Hiba prioritása – GYB	Nem sürgős	Nem sürgős	Nem sürgős	Nem sürgős
Hiba prioritása	<input type="checkbox"/> Sürgős <input type="checkbox"/> N. sürg.	<input type="checkbox"/> Sürgős <input type="checkbox"/> N. sürg.	<input type="checkbox"/> Sürgős <input type="checkbox"/> N. sürg.	<input type="checkbox"/> Sürgős <input type="checkbox"/> N. sürg.
Hiba engedélyezése – GYB	Mindig	Mindig	Mindig	Mindig
Hiba engedélyezése	<input type="checkbox"/> Mindig <input type="checkbox"/> Táv. id.	<input type="checkbox"/> Mindig <input type="checkbox"/> Táv. id.	<input type="checkbox"/> Mindig <input type="checkbox"/> Táv. id.	<input type="checkbox"/> Mindig <input type="checkbox"/> Táv. id.
Hibajel késleltetése – GYB	00.05	00.05	00.05	00.05
Hibajel késleltetése				
Normál pozíció – GYB	Nyitva	Nyitva	Nyitva	Nyitva
Normál pozíció	<input type="checkbox"/> Nyitva <input type="checkbox"/> Zárva	<input type="checkbox"/> Nyitva <input type="checkbox"/> Zárva	<input type="checkbox"/> Nyitva <input type="checkbox"/> Zárva	<input type="checkbox"/> Nyitva <input type="checkbox"/> Zárva

Hibabemenet	5	6	7	8
Hiba szövege – GYB	Hiba bem. 5	Hiba bem. 6	Hiba bem. 7	Hiba bem. 8
Hiba szövege				
Hiba prioritása – GYB	Nem sürgős	Nem sürgős	Nem sürgős	Nem sürgős
Hiba prioritása	<input type="checkbox"/> Sürgős <input type="checkbox"/> N. sürg.	<input type="checkbox"/> Sürgős <input type="checkbox"/> N. sürg.	<input type="checkbox"/> Sürgős <input type="checkbox"/> N. sürg.	<input type="checkbox"/> Sürgős <input type="checkbox"/> N. sürg.
Hiba engedélyezése – GYB	Mindig	Mindig	Mindig	Mindig
Hiba engedélyezése	<input type="checkbox"/> Mindig <input type="checkbox"/> Táv. id.	<input type="checkbox"/> Mindig <input type="checkbox"/> Táv. id.	<input type="checkbox"/> Mindig <input type="checkbox"/> Táv. id.	<input type="checkbox"/> Mindig <input type="checkbox"/> Táv. id.
Hibajel késleltetése – GYB	00.05	00.05	00.05	00.05
Hibajel késleltetése				
Normál pozíció – GYB	Nyitva	Nyitva	Nyitva	Nyitva
Normál pozíció	<input type="checkbox"/> Nyitva <input type="checkbox"/> Zárva	<input type="checkbox"/> Nyitva <input type="checkbox"/> Zárva	<input type="checkbox"/> Nyitva <input type="checkbox"/> Zárva	<input type="checkbox"/> Nyitva <input type="checkbox"/> Zárva

GYB Gyári beállítás
N. sürg. Nem sürgős
Táv. id. távollét idején

1. és 2. hibakimenet

Beállítható két hibakimenet, melyek segítségével a hibaállapot-üzenetek továbbküldhetők vagy jelezhetők a kezelőlapon, például lámpa segítségével.



A rendszer üzembe helyezésekor aktiválni kell a hibabemeneteket, és a megfelelő hibabemenetet csatlakoztatni kell a központi egységhez, hogy az itt leírt beállításokat el lehessen végezni. A megfelelő leírások megtalálhatók a „Szerelés és üzembe helyezés” című kézikönyvben (CE1C2707hu).

☞ *Főmenü > Beállítások > Hibák > Hiba kimenet X > Hiba prioritás:*

☞ *Főmenü > Beállítások > Hibák > Hiba kimenet X > Hiba forrása:*

Minden egyes hibakimenet esetében beállíthatók a következők:

- Hiba prioritása: kiválasztható, milyen prioritással (sürgős vagy nem sürgős) helyezze a rendszer a relé gerjesztett állapotba.
- Hiba forrása: megadható, hogy a relé csak a belső hibákra reagáljon-e, vagy külső hibák (buszon továbbított hibajelzések) esetén is.



A rendszer legfeljebb egy buszon továbbított hibaállapot-üzenet kezelésére képes. Ha mindkét relé buszreléként van beállítva, eltérő prioritással, egyszerre csak egy lehet gerjesztett állapotban, akkor is, ha több különböző prioritású hiba jelzése „várazdik” a buszon. Ezért nem javasolt mindkét relé buszhibareléként definiálni.

Hibarelé	1	2
Hiba prioritása – GYB	Hibarelé minden hibára	Hibarelé minden hibára
Hiba prioritása	<input type="checkbox"/> Sürgős <input type="checkbox"/> Nem sürgős <input type="checkbox"/> Hibarelé minden hibára	<input type="checkbox"/> Sürgős <input type="checkbox"/> Nem sürgős <input type="checkbox"/> Hibarelé minden hibára
Hiba forrása – GYB	Belső	Busz
Hiba forrása	<input type="checkbox"/> Belső <input type="checkbox"/> Busz	<input type="checkbox"/> Belső <input type="checkbox"/> Busz

GYB Gyári beállítás

A hibarelé a hiba nyugtázásáig gerjesztett állapotban marad.

Szövegek

Rendszer neve

Adjon a rendszernek vagy a lakásnak beszédes nevet, pl. „Fő utca 22”:

☞ *Főmenü > Beállítások > Szöveg > Rendszer neve:*

1–12. helyiség neve

Adjon a helyiségeknek beszédes nevet, pl.: Nappali, Étkező, Háló, Gyerek, Fürdő stb.:

☞ *Főmenü > Beállítások > Szöveg > Helyiségek > Helyiség X:*

1–8. kapcsolási csoport neve

Adjon a kapcsolási csoportoknak beszédes nevet, pl.: Nappali, Étkező, Háló, Gyerek, Fürdő stb.:

☞ *Főmenü > Beállítások > Szöveg > Kapcsolási csoportok > Kapcsolási csoport X:*

1–2. ajtó neve

Adjon az ajtóknak érthető nevet, például bejárat, garázs stb.

☞ *Főmenü > Beállítások > Szöveg > Ajtók > Ajtó X:*

1–4. lámpa neve

Adjon a lámpáknak beszédes nevet, pl.: Nappali, Étkező stb.:

☞ *Főmenü > Beállítások > Szöveg > Világítás állapot > Lámpa X:*

1–3. hőmérséklet neve

Adjon a hőmérsékleteknek érthető nevet, pl.: normál, medence stb.

☛ *Főmenü > Beállítások > Szöveg > Hőmérséklet kijelző
> Hőmérséklet X:*

Eszközinformációk

Információk elérési útja

A központi egységen különböző információk jeleníthetők meg:

Főmenü > Eszköz információ > Rendszer neve:

Főmenü > Eszköz információ > Fájlnév:

Főmenü > Eszköz információ > Eszköz típus:

Főmenü > Eszköz információ > Szoftver verzió:

Főmenü > Eszköz információ > Hardver verzió:

QAW910 helyiségkezelő

Kezelés



Valamennyi kezelőelem az egység előoldalán található. A működési gomb az elemrekeszben kapott helyet. A helyiségkezelő rádiójelek útján kommunikál, csatlakozóaljzatokkal nem rendelkezik.

A helyiségkezelőn megadott beállításoknak csak arra a helyiségre vonatkoznak, amelyhez az eszköz hozzá van rendelve. Egyéb helyiségekre nincs hatásuk.



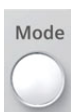

A rendszer a helyiségkezelő beállításait automatikusan szinkronizálja a központi egység beállításával.

Helyiségekre vonatkozó üzemmódok



A **Mode** (Üzemmód) gomb megnyomása után kiválaszthatja a helyiség kívánt üzemmódját.

Amíg a központi egység és a helyiségkezelő elfogadják az új beállításokat, a helyiségkezelő kijelzőjén homokóra látható.

AUTO	A helyiség szabályozása az időprogram, valamint a speciális napokra vonatkozó program szerint történik.
MAN ☀	A helyiségben a Komfort alapjel érvényes.
MAN 🌙	A helyiségben a Prekomfort alapjel érvényes.
MAN ☾	A helyiségben az Economy alapjel érvényes.
MAN ⚡	A helyiségben a Védett alapjel érvényes.
 ☀	A központi egység átvette a vezérlést a Komfort alapjel érvényesítéséhez.
 🌙	A központi egység átvette a vezérlést a Prekomfort alapjel érvényesítéséhez.
 ☾	A központi egység átvette a vezérlést az Economy alapjel érvényesítéséhez.
 ⚡	A központi egység átvette a vezérlést a Védett alapjel érvényesítéséhez.



Az időprogram és a speciális napokra vonatkozó program a központi egységen van megadva.
Ha a központi egység átveszi a vezérlést, a kijelzőn a központi egység szimbóluma  látható az aktív üzemmód szimbóluma előtt.

Helyiségidőzítő funkció



A **Helyiségidőzítő** gombbal  beállíthatja, hogy a rendszer megadható időn át a Komfort beállításnak megfelelő hőmérsékletet biztosítson. A gomb megnyomásakor a kijelzőn megjelenik a helyiségidőzítő szimbóluma, a Komfort alapjel szimbóluma, valamint a Komfort üzemmód időtartama (00.00).



A Komfort üzemmód időtartama a **Helyiségidőzítő** gomb minden megnyomására 30 perccel meghosszabbodik. Nyomva tartott gombbal gyorsabb beállítás végezhető.

Ha 4 másodpercig semmilyen gombot nem nyom meg, az eszköz elfogadja a beállítást, és a Komfort üzemmód jelzése lesz látható a kijelzőn.



Amíg a központi egység átveszi a helyiségkezelő új beállításait, a helyiségkezelő kijelzőjén homokóra látható.

Ha aktív a helyiségidőzítő funkció, és megnyomja a **Helyiségidőzítő** gombot, megjelenik az időzítő hátralévő ideje. A gomb újabb megnyomása után az időzítő értéke 30 perc lesz, mely a további gombnyomások hatására újabb 30 perccel növekszik.

Az aktív helyiségidőzítő funkció 00.00 idő beállításával vagy a **Mode** (Üzemmód) gomb megnyomásával kikapcsolható.



A helyiségidőzítő funkció csak akkor aktiválható, ha a központi egységen „Auto” üzemmód van beállítva. További feltétel, hogy a lakásra vonatkozóan ne legyen aktív semmilyen távollét vagy szabadság funkció.

A helyiségkezelő hőmérsékleti alapjelének korrekciója



A beállítógomb segítségével maximum +/- 3 K értékkel korrigálható a helyiség hőmérsékleti alapjele. Ha egy lépésnyit elforgatja a gombot, a kijelzőn megjelenik a helyiség hőmérsékleti alapjelének aktuális értéke. Ez minden további lépéssel 0,5 K-nel módosítható.

A helyiség hőmérsékleti alapjelének korrekciója a fűtési és a hűtési alapjelre érvényes.

i Az egyes helyiségkezelőkön végrehajtott alapjel-korrekció megjelenítható a központi egység kijelzőjén (37. oldal)

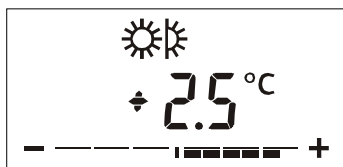

A helyiség hőmérsékletialapjel-korrekciója a korrekciós sávban jelenik meg.

Ha a Prekomfort vagy a Komfort alapjel van érvényben, a korrekciós sáv azután is látható marad, hogy befejezte a helyiség hőmérsékleti alapjelének korrigálását.



Ha 4 másodpercig semmilyen gombot nem nyom meg, újra az eszközkezelő normál kijelzője jelenik meg.

i A helyiség hőmérsékleti alapjelének korrekciója csak a Komfort és a Prekomfort alapjelre érvényes.





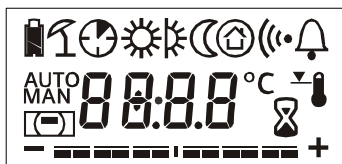







Kijelző

Teljes kijelző



Az eszköz üzembe helyezésekor 2 másodpercre megjelenik a kijelző valamennyi szegmense, így ellenőrizhető a kijelző működése.

Megjeleníthető elemek

	Elemállapot-jelző: ha az elem töltöttsége megfelelő, a működési gomb megnyomásakor rövid időre megjelenik ez a szimbólum.
	Elemállapot-jelző: ha az elem töltöttsége bizonyos szint alá esik, ez a szimbólum folyamatosan látható, függetlenül az eszköz üzemállapotától.
	Aktív nyári működés
	Aktív helyiségidőzítő funkció
AUTO	Az automatikus üzemelés kijelzése. Az üzemmód kiválasztása a központi egység időprogramja szerint történik.
MAN	A kézi üzemelés kijelzése. Az üzemmód kiválasztása a helyiségkezelő beállításai szerint történik.
	A Komfort alapjel érvényes.
	A Prekomfort alapjel érvényes.
	Az Economy alapjel érvényes.
	A Védett alapjel érvényes.
	A központi egység vette át a vezérlést. A központi egység üzemmódja nem „AUTO” (pl. aktív szabadság program, távollét, aktív lakásidőzítő vagy nyári működés miatt).
	Összeköttetés tesztje, kommunikációs hiba, kapcsolódás
	Eszközhiba: zárlatos vagy áramkör-szakadásos érzékelő, kommunikációs hiba
	Aktív helyiségalapjel-korlátozás (40. oldal)
	A helyiség üzemmódjának frissítése. A helyiség aktuális/következő üzemmódjának elküldése/lekérdezése során homokóra látható.
°C	A helyiség hőmérsékletének mértékegysége
- --- --- +	A korrekciós sáv a helyiség aktív hőmérsékleti alapjelének korrekcióját jelzi.

Hibaüzenetek

Az eszköz hibái hibaüzenetek formájában kerülnek a központi egységre, majd hibaszimbólummal jelennek meg. Az eszköz hibája kommunikációs hiba vagy a helyiségkezelő érzékelőinek zárlata, illetve áramkörszakadása lehet.

Az eszköz hibájának megszűnése után a hibaszimbólum eltűnik.



Ha megszakad a kommunikáció a központi egységgel, újbóli létrejöttéig a kapcsolódás és a hiba szimbóluma látható a kijelzőn.



Kommunikációs hibák esetén ellenőrizze a központi egység áramellátását. Ha ez megfelelő, akkor a rádiójel-ismétlőre lehet szükség.

Rádiós dugaszadapter

KRF960 működés (kapcsolás)



LED-funkciók:

- Világító LED: zárt érintkező
- Sötét LED: nyitott érintkező

Az érintkező állapota helyileg megváltoztatható a gomb megnyomásával:

- Világító LED (zárt érintkező) + gombnyomás → a LED kikapcsol (nyitott érintkező)
- Sötét LED (nyitott érintkező) + gombnyomás → a LED bekapcsol (zárt érintkező)

KRF961 működés (tompítás)



LED-funkciók:

- Világító LED: aktív kimenet
- Sötét LED: kikapcsolt kimenet

A kimenet állapota helyileg megfordítható a gomb megnyomásával:

- Világító LED (aktív kimenet) + gombnyomás → a LED kikapcsol (kikapcsolt kimenet)
- Sötét LED (kikapcsolt kimenet) + gombnyomás → a LED bekapcsol (aktív kimenet)

A helyi gomb tompítást nem tesz lehetővé.

Karbantartás

Az elemek ellenőrzése

Az elemről működő eszközök (helyiségkezelő, helyiség hőmérséklet-érzékelő, időjárás-érzékelő, radiátorszabályozó beavatkozóegység, ajtó-ablak érintkező és füstérzékelő) folyamatosan figyelik elemeik kapacitását. Ha valahol alacsony a telepfeszültség, a rendszer üzenetet küld a központi egységre.

Ilyen esetben a központi egység

a nyugalmi képről az „Eszköz állapot” információs lapra vált, hogy megmutassa az érintett eszközt (hacsak nincs súlyosabb hiba). Bizonyos idő elteltével a központi egység kijelzőjén ismét a nyugalmi kép jelenik meg, ezen azonban hibaszimbólum  lesz látható.

Az automatikus elemellenőrzés eredménye magán az elemről működő eszközön nem jelenik meg – kivétel az alól a helyiségkezelő, az ajtó-ablak érintkező és a füstérzékelő.

QAW910 helyiségkezelő

A helyiségkezelő jelzi, ha elemei közel kerültek a lemerüléshez.



Ha az elemek kb. 3 hónapon belül lemerülnek, „lemerülőben lévő elem” szimbólum jelenik meg.

Wave AP 260 ajtó-ablak érintkező

Ha elemcsere szükséges, a LED 10 másodpercenként röviden felvillan.

DELTA reflex füstérzékelő

Ha elemcsere szükséges, a LED 48 másodpercenként 3-szor röviden felvillan, rövid hangjelzés kíséretében.

A kapacitás kézi ellenőrzése

A helyiség hőmérséklet-érzékelő, az időjárás-érzékelő és a radiátorszabályozó beavatkozóegység az összekötetési teszt (92. oldal) során is ellenőrzi az elem kapacitását.

Ha az adott eszköz LED-je az összekötetési teszt közben zölden világít, akkor az elem kapacitása elégséges.

Ha az adott eszköz LED-je az összekötetési teszt közben pirosan világít vagy nem világít, akkor az elem kapacitása nem elégséges.

Elemcsere

Az elemről működő eszközök problémamentes üzemelésének biztosítása érdekében azonnal cserélje ki az elemeket, amint azok közel kerülnek a lemerüléshez.



Ne merítse le az elemeket teljesen, mert kifolyhat belőlük az elektrolit. Ezért azonnal cseréljen elemet, amint a kijelző ennek szükségességére figyelmeztet.

QAW910 helyiségkezelő, QAA910 helyiség hőmérséklet-érzékelő és QAC910 időjárás-érzékelő

Készítsen elő 2 új AA méretű alkálielemet (LR6, 1,5 V).

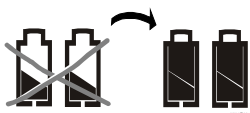

Vegye le az elemrekesz fedelét.

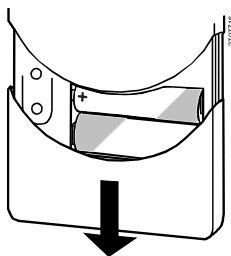

Vegye ki a lemerült elemeket.

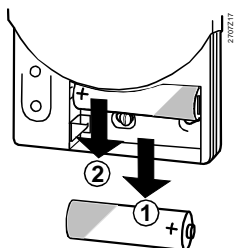

Helyezze be az új elemeket. Ügyeljen a helyes polarításra!

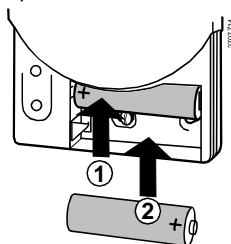

Helyezze vissza az elemrekesz fedelét.

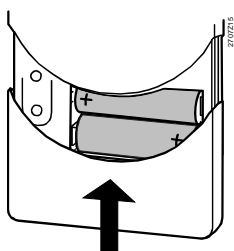

A régi elemeket a környezetvédelmi előírásoknak megfelelően ártalmatlanítsa.



A kijelző elemcsere után

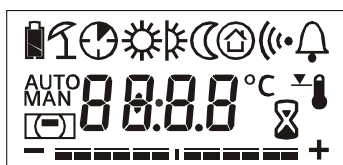

Az új elemek behelyezése után 2 másodpercre megjelenik a kijelző összes szegmense. A helyiségkezelő ezt követően normál működésre kapcsol.

i A helyiségre vonatkozó üzemmód-beállításokat a központi egység is tárolja. Az aktív helyiségidőzítő funkciók végrehajtása nem folytatódik.

Az új elemek behelyezése után az eszköz ellenőrzi az elemek kapacitását a QAA910 helyiség hőmérséklet-érzékelőben és a QAC910 időjárás-érzékelőben. Ennek során 2 másodpercre zöld fénnel bekapcsol a LED, feltéve hogy elégséges az elemek kapacitása.

Az elemek ellenőrzése után az eszközök azonnal normál működésre kapcsolnak. A LED ismét kialszik.

SSA955 radiátorszabályozó beavatkozóegység

Készítsen elő 3 új AA méretű alkálielemtet (LR6, 1,5 V).

Nyomja meg a bekattanó fedelet...

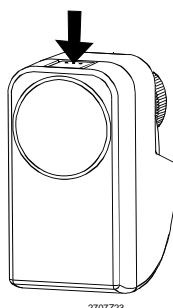
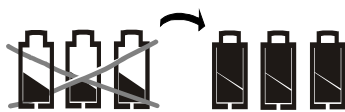

... és vegye le az elemrekesz fedelét.

Vegye ki a régi elemeket.

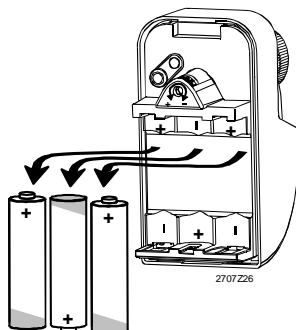
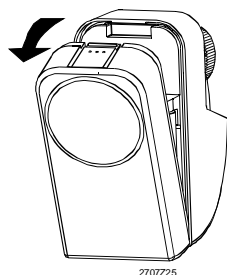

Helyezze be az új elemeket.
Ügyeljen a helyes polaritásra!

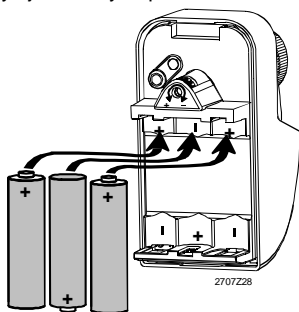

Helyezze vissza az elemrekesz fedelét.

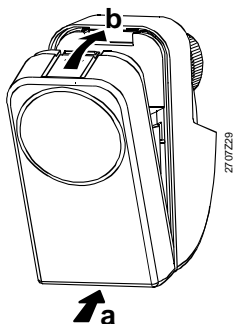

A régi elemeket a környezetvédelmi előírásoknak megfelelően ártalmatlanítsa.

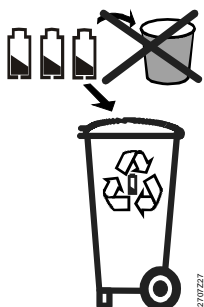

Az új elemek behelyezése után az eszköz ellenőrzi az elemek kapacitását. Ennek során 2 másodpercre zöld fénnel bekapcsol a LED, feltéve hogy elégséges az elemek kapacitása.

Az elemek ellenőrzését követően a radiátorszabályozó beavatkozóegység ellenőrzi, hogy masterként vagy slave-ként van-e beállítva. Master beállítás esetén a piros és a zöld LED 3-szor felvillan; slave beállítás esetén a LED sötét marad. Az eszköz ezután automatikus kalibrálást végez.

Végül az eszköz normál működésre kapcsol.

Wave AP 260 ajtó-ablak érintkező és DELTA reflex füstérzékelő

Az ajtó-ablak érintkezők és a DELTA reflex füstérzékelők elemeinek cseréjéhez lapozza fel az ezekhez az eszközökhöz kapott kezelési és használati útmutatót.

Összeköttetések tesztje

Az egyes eszközökön a működési gomb (ez az elemrekesz fedele alatt található) rövid megnyomásával végezhető összeköttetési teszt.

A központi egység minden sikeres összeköttetési tesztet 3 rövid hangjelzéssel nyugtáz. Emellett a kijelzőn megjelenik egy ablak az elvégzett teszt adataival.

Ez az ablak addig lesz látható a kijelzőn, amíg a felhasználó meg nem nyomja a **Menu/ok** vagy az **Esc** gombot, vagy amíg egy újabb összeköttetési teszt ablaka nem jelenik meg helyette.

Az összeköttetési tesztek során az egyes eszközök LED-je az elemek kapacitását – illetve, rádiójel-ismétlő esetében a hálózati feszültséget – jelzi (88. oldal).



Összeköttetési teszt a következő típusú eszközökkel végezhető: helyiségkezelő, helyiség hőmérséklet-érzékelő, időjárás-érzékelő, rádiójel-ismétlő, radiátorszabályozó beavatkozóegység, fűtésikör-szabályozó és multikontroller.

Az összeköttetési teszt után a rádiójel-ismétlőn 2 órán át villog a narancssárga LED, az adattávíratok forgalmát jelezeve.

A helyiségkezelő, a helyiség hőmérséklet-érzékelő, az időjárás-érzékelő, a rádiójel-ismétlő és a radiátorszabályozó beavatkozóegység működési gombja

QAW910 helyiségkezelő

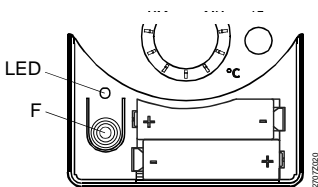

SSA955 radiátorszabályozó beavatkozóegység

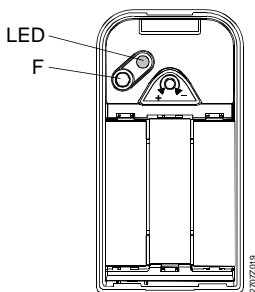

QAA910 helyiség hőmérséklet-érzékelő, QAC910 időjárás-érzékelő és ERF910 rádiójel-ismétlő

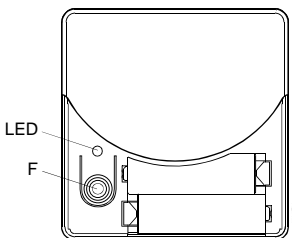

F = működési gomb
LED = fénykibocsátó dióda

Az RRV912 és RRV918 fűtésikör-szabályozó, valamint az RRV934 multikontroller működési gombja

A fűtésikör-szabályozók, illetve a multikontroller összeköttetési tesztje az egyes csatornákon külön végezhető. Multikontroller esetén a teszt csatornacsoportokra vonatkozóan is végrehajtható. A csatornaválasztó gomb segítségével válassza ki azt a csatornát, amelyen ellenőrizni szeretné az összeköttetést. A kiválasztott csatornához tartozó LED villogni fog. Nyomja meg röviden a működési gombot.

Példa: RRV912 fűtésikör-szabályozó



- F = működési gomb
- LED = fénykibocsátó dióda
- CH = csatornaválasztó gomb

Karbantartás és tisztítás

A központi egység enyhén benedvesített, puha törülőruhával tisztítható. Alkoholt nem szabad használni.

Hulladékként történő kezelés



A leselejtezett központi egységet és a kapcsolódó eszközöket a 2002/96/EGK (WEEE) európai irányelv értelmében elektronikus hulladékként kezelje, ne dobja a kommunális hulladékba. A megfelelő hulladékkezelési csatornák használata érdekében tartsa be az országban érvényes vonatkozó előírásokat. A helyi és a hatályos törvényi szabályozásnak megfelelően járjon el. A lemerült elemeket a vonatkozó környezetvédelmi előírásoknak megfelelően ártalmatlanítsa.

Tárgymutató

A

ablak	
érintkező.....	15, 88
felügyelet.....	68
szellőztetés funkció.....	42
ablakkapcsolók hatása.....	54
ajtó	
ablak érintkező.....	15
érintkező.....	88
felügyelet.....	68
neve, 1–2.....	80
aktuális érték	
előremenő hőm.	44
helyiség hőmérséklete	39
HMV	57
visszatérő hőm.....	44
alapjel	
belső levegőminőség	51
helyiség.....	36
helyiség hőmérséklete ...	11, 39
helyiségcsoport előremenő ..	45
HMV	57
korlátozás.....	40
állapot	
bemenetek	73
Economy emelés	40
egyéb	22
helyiség üzemmódja	32
helyiségcsoportok	44
HMV-üzemmód	55
hűtésengedélyező kimenet ..	39
kimenetek.....	73
légkondicionáló	39
nyári/téli.....	30
rendszer üzemállapota.....	40
szellőztetés üzemmódja.....	46
állapotkimenet.....	69
AP260	12, 15, 17, 88
átváltás fűtés és hűtés között... 34	
átváltás, el. fűtőbetét.....	58
Auto.....	32
azonnali töltés	55

B

beállítási alaplevek.....	24
beállítógomb	84
beavatkozóegység, kalibrálása	43
belső levegő minősége	49

bemenetek	73
berágódásvédelem.....	31
beüzemelői szint	26
biztonság.....	9
bypass, hővisszanyerés	49

D

dátum	72
DELTA reflex	88

E

Eco	32
Economy emelés.....	40
éjszakai hűtés	52
fokozatalapjel	53
maximális előhűtési idő	53
elektromos fűtőbetét.....	57
elemcsere.....	89
elemek ellenőrzése	88
elérési útvonal	21
előremenő hőmérséklet	
aktuális érték	44
alapjel	45
helyiségcsoport	44
engedélyezés	
felügyelet	67
hűtés.....	13
időkapcsoló	63
légkondicionáló.....	35
ERF910	16
érintkező, szellőztetés	50
érzékelő korrekciója	44
Esc gomb	19
események	
állapotkimenet	69
kapcsolási csoportok	61
zűmmögő.....	69
eszköz	
állapotszimbólumok.....	22
beállítások	74
eszközinformáció	81
év	72

F

felhasználói szint.....	26
felügyelet.....	27
engedélyezés	67
eszközök	16

gomb	18	üzemmód.....	32, 34, 82
helyiség hőmérséklete	41	helyiség hőmérséklete	
HMV hőmérséklete.....	59	aktuális érték	39
késleltetés	67	alapjel	11, 36, 39
rendszerelemek.....	16	alapjel korrekciója.....	84
szimbólumok	22	felügyelet	41
felügyeleti funkciók.....	15	helyiségkezelő.....	88
felülvezérelt szellőztetés	46	helyszínek	61
időtartam	54	hiba	
feszültségfelügyelet.....	88	bemenetek.....	78
fokozat kiválasztása	45	kimenetek	79
fokozatalapjel	47	hibaállapot	
éjszakai hűtés.....	53	üzenetek, busz	72, 73
páratartalom-korlátozás	52	hibaüzenetek	72, 86
fokozat-hozzárendelés		HMV	
füst.....	48	állapot	21
nyitott ablak	48	azonnali töltés.....	55
szellőztetési érintkező	48	beállítások	55
üzemmódok.....	47	előválasztás.....	55
funkció		gomb.....	18, 55
felügyelet	15	üzemmód.....	55
rendszer	10	HMV-hőmérséklet	
funkcióbillentyűk.....	19, 22	aktuális érték	57
füst		alapjel	57
érzékelő.....	88	felügyelet	59
szellőztetési fokozat	48	HMV-időkapcsoló	57
füstérzékelő.....	17	HMV-rendszerüzemállapot.....	58
füstérzékelő, vezeték, nélküli ...	15	HMV-üzemmód	55
fűtés		állapot	55
állapot.....	21	ok	56
határérték	31	szabadság	72
fűtés-hűtés	10	távollét	56
fűtés-hűtés átváltás	33	hőmérséklet	
fűtési és hűtési mód	10	1–3. név.....	81
fűtésszabályozás.....	11	szimbólumok.....	22
G		hőmérséklet kijelzése	76
Gamma wave	17	hővisszanyerési bypass	49
gombpárok	19	hozzáférési szintek.....	26, 76
H		hűtés	
Hager tebis.....	17	engedélyezés	35
halk üzemmód.....	43	engedélyező kimenet.....	39
hangerő, üzenetkésleltetés	69	határérték	32
háttérvilágítás.....	20, 75	hűtés engedélyezése	13
helyiség		hűtés-fűtés	10
1–12. név.....	80	hűtési és fűtési mód	10
csoport.....	44	I	
csoport szivattyúja.....	45	idő.....	72
időzítő funkció	83	idő formátuma	74
szelepállás.....	45	időjárás alakulása.....	14
		időjárás, előrejelzés.....	22

időjárás-érzékelő.....	14	HMV-töltési idő.....	58
időkapcsoló.....	63	korrekció	
engedélyezés.....	63	helyiség alapjele.....	37, 84
helyiség.....	37	helyiségkezelő.....	37
HMV.....	57	központi egység működése.....	23
jelenlét-szimuláció.....	64	KRF960.....	17, 87
kapcsolási csoportok.....	63	KRF961.....	17, 87
szellőztetés.....	48	külső érintkező.....	29, 56
időpont, szellőztetés.....	53	külső hőmérséklet.....	14
időtartam		fűtési határérték.....	31
felülvezérelt szellőztetés.....	54	hűtési határérték.....	32
szellőztetés szabadság.....	54		
zűmmögő és állapotjelzés....	70	L	
időzítő funkció.....	28	lakás üzemmódja.....	29
időzítő hatása.....	40	lakás, szabadság üzemmód.....	71
Infó gomb.....	19	lakásidőzítő.....	28
információk elérési útja.....	81	gomb.....	18
információs lapok.....	23	hatás.....	40
előhívás.....	60	lámpa neve, 1–4.....	80
közvetlen kiválasztás.....	77	légkondicionáló.....	39
		engedélyezése.....	35
J		légnyomás.....	14
jelenlét-szimuláció.....	64	szimbólumok.....	22
jelszó:szervizszint.....	76	levegő páratartalma.....	50
jelzés időtartama.....	70	levegőminőség.....	49
		alapjelek.....	51
		szabályozás.....	51
K		M	
kalibrálás, beavatkozóegység..	43	M255.....	15, 17
kandalló üzemmód.....	50	maximális előhűtési idő.....	53
kapcsolási csoportok		Menu/ok gomb.....	19
események.....	61	menüszint.....	24
időkapcsoló.....	63	menüszintek.....	23
kezelés.....	60	meteorológiai állomás.....	14
nevek.....	80	Mode (Üzem mód) gomb	18, 82
kapcsolási időpontok.....	37	működési gomb.....	92
karbantartás.....	93		
késleltetés, felügyelet.....	67	N	
kezelőelemek.....	18	navigáció.....	21
kézi kapacitás-ellenőrzés.....	88	név	
kijelzés, hibák.....	73	1–12. helyiség.....	80
kijelző.....	20, 85	1–2. ajtó.....	80
formátum.....	75	1–3. hőmérséklet.....	81
helyiségkezelő.....	85	1–4. lámpa.....	80
kontraszt.....	75	kapcsolási csoportok.....	80
szimbólumok.....	21	rendszer.....	80
kimenetek.....	73	nyár kezdete és vége.....	30
kimenetek, töltőszivattyú.....	57	nyári működés.....	30
Komfort.....	32	nyelv.....	74
kontraszt.....	75	nyílógombok.....	19
korlátozás			
helyiség alapjele.....	40		

nyitott ablak szellőztetési fok....	48	szabadság	70
nyugalmi kép	20, 23, 75	és távollét	71
nyugtázás, hibák	73	HMV-üzemmód.....	72
		lakás üzemmódja.....	71
O		szabályozás	
ok		belső levegő minősége	51
helyiség üzemmódja.....	32	fűtés.....	11
HMV-rendszerüzemállapot... 58		HMV.....	14
HMV-üzemmód	56	szelepállás.....	39
szellőztetés üzemmódja	46	szellőztetés	
szellőztetési állapot	49	ablakkapcsolók hatása	54
optimális		állapot	21
startvezérlés	41	beállítások	45
stopvezérlés	41	érintkezők	50
összeköttetés tesztje.....	92	fokozat	49
		fokozat érintkezőhöz.....	48
P		fokozat-hozzárendelés	47
páratartalom határértéke.....	52	gomb.....	18
páratartalom-korlátozás	52	időkapcsoló.....	48
Prekomfort.....	32	szerviz	50
		vezérlés	13
Q		szellőztetés funkció	42
QAA910.....	11, 16, 89	szellőztetés szabadság	53, 54
QAC910	14, 16, 89	szerviz	88
QAW910.....	11, 16, 88, 90, 92	intervallum szellőztetéshez... 50	
QAX910.....	16, 18	szellőztetés.....	50
		szervizszint.....	26
R		szimbólumok	3
radiátorszabályozó.....	90	központi egység.....	21
rádiós dugaszadapter.....	87	szivattyú	
redőnyvezérlés.....	14, 15	helyiségcsoport.....	45
rendszer			
funkciók	10	T	
ismertetés.....	10	távollét.....	27, 34
központi egység	10	és szabadság	71
működés.....	10	gomb.....	18
rendszerelemek	16	szellőztetési üzemmód	46
üzemállapot.....	40	téli működés	30
üzemmód.....	33	tengerszint feletti, magasság... 74	
rendszer neve	80	termékfelelősség	9
rendszerelemek.....	16	tisztítás	93
rendszer-üzemállapot, HMV..... 58		töltőszivattyú, üzemállapot	57
riasztások	15	trendszámítás	14
RRV912.....	12, 16		
RRV918.....	12, 16	U	
RRV934.....	12, 13, 16	üzemmód	
		érintkező	29
S		helyiség	32, 34, 82
speciális nap	37, 70	lakás	29
SSA955	12, 16, 90, 92	ok.....	32
Synco	16	rendszer.....	33

szellőztetés	45
szellőztetés távollétkor	46
szellőztetési fokozatok	47
üzemmódkapcsolás érintkez....	56
üzemórák, szellőztetés	50
üzenet késleltetése	68

V

Védett üzemmód.....	32
vezérlés	
redőnyök	14

szellőztetés.....	13
világítás	14
vezeték nélküli, füstérzékelő	15
világítás	75
világításvezérlés.....	14
visszatérő hőmérséklet	44
Vízmelegítés	14

Z

zűmmögő	69
---------------	----

Siemens Switzerland Ltd.
Building Technologies Division
International Headquarters
Gubelstrasse 22
CH-6301 Zug
Tel. +41 41-724 24 24
Fax +41 41-724 35 22
www.sbt.siemens.com

© 2006-2009 Siemens Switzerland Ltd.
A változtatások joga fenntartva.

CE 0678



7 4 3 1 9 0 5 8 9 0