

facts

Vrijgave nieuwe SSA aandrijvingen voor zone- en naregelafsluiters

Productbeschrijving, beschikbaarheid en
documentatie.



Nr. 11E272BC

1 december 2020

Acvatix

Afsluiters en servomotoren

Productvrijgave

Producten

SSA331.00

SSA161.05

SSA131.00

SS161.05HF

SSA161E.05HF

SSA151.05HF

SSA118.09HKN

Vermelding

Siemens Facts biedt officiële productinformatie om het product succesvol toe te passen in de Nederlandse markt.

Inhoud

1	Algemene informatie.....	3
	Wat is nieuw	3
2	Overzicht SSA....aandrijvingen voor naregelafsluiters	4
3	Toepassingen, kenmerken, uiterlijk en afmetingen	5
	Wat is nieuw	5
	Uiterlijk en afmetingen	6
4	Productvervanging.....	7
5	Brochures en technische documentatie.....	8
6	HIT tool.....	9
7	Logistiek	10

1 Algemene informatie

De huidige generatie SSA.. aandrijving hebben een groot marktaandeel verworven door de veelzijdigheid, kwaliteit en prijsstelling van deze productgroep.

Wij komen nu met een nieuwe generatie SSA.. aandrijvingen en vervangen hiermee het bestaande assortiment. Deze nieuwe generatie voegt nieuwe functies toe om aansluiting te blijven vinden bij de Nederlandse installatiesector zonder in te leveren op de voordelen van de huidige generatie. De nieuwe productvarianten met KNX-communicatie complementeren het portfolio.

1.1 Wat is nieuw

In deze eerste fase van vernieuwing van de voorgaande SSA...aandrijvingen voor naregelafsluiters introduceren we de volgende producten: SSA331.00, SSA161.05, SSA161.05HF, SSA161E.05HF, SSA131.00, SSA151.05HF en SSA118.09HKN (zie onderstaande tabel).

Deze producten, m.u.v. de KNX uitvoering, zijn per direct beschikbaar. De KNX uitvoering wordt januari 2021 verwacht.

Type	Bestelnummer	Bedrijfsspanning	Stuursignaal	Handmatige bediening	Terugmeld Signaal	Looptijd snelheid bij 50 Hz	Looptijd 2,5 mm
SSA331.00	S55180-A105	AC 230 V	3 punten	-	-	27s/mm	67,5 s
SSA131.00	S55180-A106	AC 24 V	3 punten	-	-	27s/mm	67,5 s
SSA161.05	S55180-A107	AC/DC 24 V	DC 0...10 V	-	-	10s/mm	25 s
SSA161.05HF	S55180-A108	AC/DC 24 V	DC 0...10 V	Ja	0-10V	10s/mm	25 s
SSA161E.05HF	S55180-A109	AC/DC 24 V	DC 0...10 V	Ja	0-10V	10s/mm	25 s
SSA151.05HF	S55180-A110	AC/DC 24 V	DC 4... 20 mA	Ja	4...20mA	10s/mm	25 s
SSA118.09HKN	S55180-A111	KNX-bus	KNX-TP	Ja	KNX	20s/mm	50 s



Afbeelding: Overzicht assortiment met nieuwe design.

2 Overzicht SSA...aandrijvingen voor naregelafsluiters

Met de nieuwe serie SSA...aandrijvingen voor naregelafsluiters beschikken we over een **completer assortiment** voor onze markt.

De nieuwe SSA aandrijvingen worden in **twee segmenten** geïntroduceerd op basis van prijs en functies;

1. **Basissegment:** standaard uitvoering geschikt voor standaard toepassingen.
2. **Premiumsegment:** door unieke eigenschappen onderscheiden we onze aandrijvingen, zoals terugmeldsignaal, snelle looptijd en handbediening. Het doel is hiermee om zo veel mogelijk toegevoegde waarde te bieden tegen een scherpe prijs.

Meer technische details over de verschillende functies in elk segment in het hoofdstuk 3 op blad 5.

Segment	Aandrijvingen
Basis	SSA331.00; SSA131.00; SSA161.05
Premium	SSA161.05HF; SSA161E.05HF; SSA151.05HF; SSA118.09HKN

In het ontwerp is visueel onderscheid gemaakt tussen de basis- en premiumvarianten.

- Verschillende LED-vormen (cirkelvormig voor basic, rechthoekig voor premium)
- Decoratieve lijn voor premium aandrijvingen



SSA161.05 (basis)



SSA161.05HF (premium)

Voordelen:

- een naadloze en zorgeloze overgang van de oude naar de nieuwe generatie producten
- uitgebreidere functies bij de premiumvarianten
- uitstekende mogelijkheden met hydraulisch balanceren en energiebesparing met de combinatie nieuwe SSA... aandrijvingen met Combi afsluiters VPP46... en VPI46...

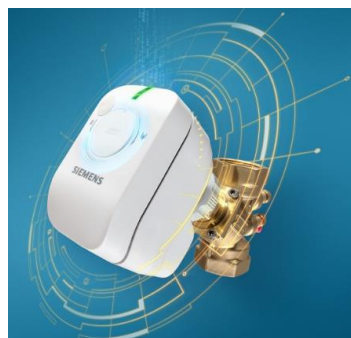

3 Toepassingen, kenmerken, uiterlijk en afmetingen

Toepassingen

Doorgaans worden de SSA-aandrijvingen gebruikt in de volgende toepassingen:

Ruimte & zone toepassingen:

- Naverwarmers / koelers
- Radiatoren en convectoren
- Zoneafsluiters
- VAV+-toepassingen
- Gekoelde straal
- Koel- klimaatplafond

Primaire toepassingen van installaties:

- Luchtbehandelingsunits
- Verwarmingsgroepen
- Verdelers

Kenmerken

Hieronder vindt u een lijst met de belangrijkste kenmerken die betrekking hebben op alle aandrijvingen, gevolgd door functies die specifiek zijn voor enkel de premiumvarianten.

Algemene kenmerken die geldig zijn voor alle aandrijvingen:

- Positioneringskracht 100 N
- Slag: 1,2 mm - 6,5 mm
- Direct werking
- Toelaatbare temperatuur van het medium in de aangesloten afsluiter 1...110 °C, (1...90 °C voor Mini Combi afsluiters)
- Directe montage met M30 x 1.5 koppelingsmoer, geen gereedschap nodig
- Geïntegreerde kabel van 1,5 m
- Laag geluidsniveau (<30dB)
- LED-indicatiepatroon: Positie en actuatorbeweging
- IP 54-classificatie waardoor de servomotor in alle richtingen kan worden gemonteerd

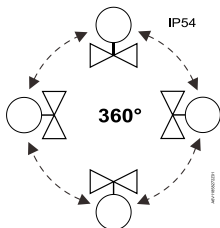

- Vooraf geconfigureerd: geen configuratie via DIP switches vereist met als resultaat een snelle en foutloze installatie. Je krijgt wat je nodig hebt.
- Robuust, modern en compact ontwerp

Specifieke kenmerken van de premiumvarianten:

(SSA161.05HF, SSA161E.05HF, SSA151.05HF en SSA118.09HKN):

- Terugmeldsignaal dat een vroege en snelle opsporing van storingen mogelijk maakt waardoor analyse van storingen minder tijd vereist.
- Handmatige bediening: met een inbussleutel van 3 mm kan de aandrijving in elke gewenste stand worden gezet.
- Automatische kalibratie: na de eerste aansluiting van de voedingspanning, na elke download van de applicatie en na een herstel van de voedingspanning na onderbreking.
- Uitgebreidere LED-indicatiemodus: foutsignalering, handbediening, zelfkalibratiemodus naast positie- en aandrijfbeweging
- Bescherming tegen onbedoeld indrukken van de KNX-programmeerknop (voor SSA118.09HKN)

Aanvullende opmerkingen voor SSA118.09HKN (KNX PL-Link functionaliteit):

KNX PL-Link zal bij de marktintroductie alleen beschikbaar zijn in de Siemens ABT-Suite in de ABT-Pro hardware catalogus of bibliotheek.

	Compatibiliteit	Technische tool		Beschikbaar	Beschikbaar voor
S-modus	Produkten van derden	ETS: Engineering Tool Software		Begin 2021	Alle Doelgroepen
PL-Link	Siemens apparaten ecosysteem	ABT-Suite	"ABT-Pro, Hardware catalogus"	Begin 2021	RSS, VAP
			"ABT-Pro, in toepassingsbibliotheek"	Begin 2021	RSS, VAP

Tabel: beschikbaarheid van KNX PL-Link

Uiterlijk en afmetingen

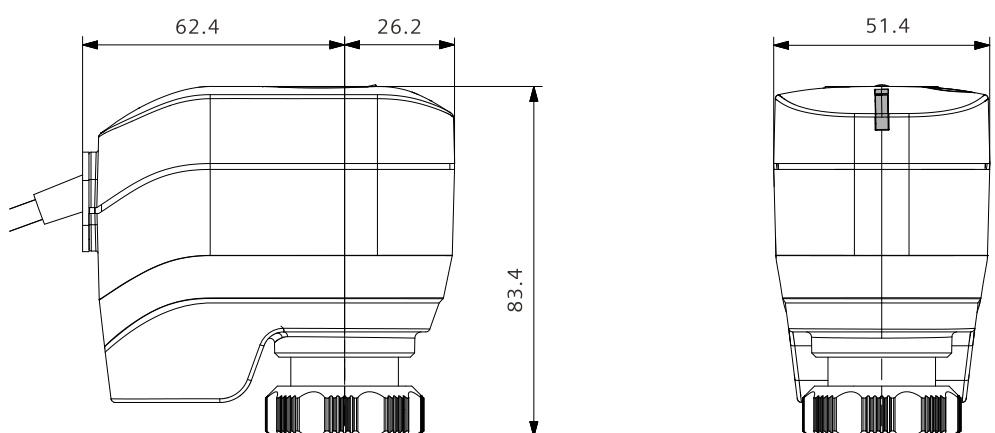

Dimension in mm

Afbeelding: Dezelfde afmetingen voor alle aandrijvingen.

4 Productvervanging

Productbeschikbaarheid van de huidige generatie

Afkondiging producten

De verkoop van de huidige generatie aandrijvingen is eind 2020 gestopt. Zie de planning in onderstaande tabel. Geen garantie voor levering van de huidige aandrijvingen voor bestellingen geplaatst na 31-12-2020. Als u deze producten nodig hebt na de overlapperperiode of als u een hoge vraag voorziet, neem dan contact op met de logistiek om de voorraad af te stemmen op de vraag.

Asn	Voorraad sell-out en begin van overlappingsperiode	Afgebouwd* (verwachte uitverkochte datum)
SSA31	Augustus 2020	December 2020
SSA81	Augustus 2020	December 2020
SSA61	Augustus 2020	December 2020
SSA61EP	Juli 2020	September 2020

Productvervanging

Nieuw assortiment:



- Verkoopvrijgave per direct voor: SSA331.00, SSA131.00, SSA161.05, SSA161.05HF, SSA161E.05HF, SSA151.05HF.
- Verkoopvrijgave gepland voor begin 2021 voor: van SSA118.09HKN.

Oud	Nieuw		
	Basis	Premium	Opmerking
SSA31	SSA331.00	-----	
SSA61	SSA161.05	SSA161.05HF	Introductie van een basis- en premiumversie om aan de verschillende behoeften van de klant te voldoen
SSA61EP	-----	SSA161E.05HF	
SSA81	SSA131.00	-----	
-----	-----	SSA151.05HF	Nieuwe variant
AP 562/02	-----	SSA118.09HKN	Eerder in Gamma segment

N.B.: Een reservevoorraad is gepland voor vervanging in onderhouds- en garantiegevallen

5 Brochures en technische documentatie

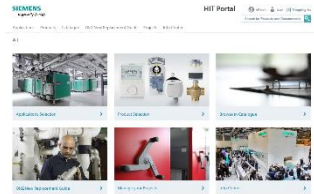
Communicatiemateriaal

	<p>Brochure Acvatix afsluiters en aandrijvingen – Overzicht</p> <p>(Update met nieuwe SSA aandrijvingen volgt binnenkort)</p>	<p>EN/DE</p>	<p>Link: Acvatix overzicht</p>
	<p>HIT-online</p>	<p>Meertalig</p>	<p>Update: Volgende regelmatige update van de online versie</p> <p>Link: www.siemens.com/hit</p>
	<p>App Combi Valve Sizer</p> <p>Android/iOS-app voor grootte en selectie</p>	<p>EN/DE</p>	<p>Link: iTunes Store Google Play Store</p>
	<p>Acvatix PICV info</p>	<p>EN/DE</p>	<p>Link: Acvatix PICV info</p>

Technische documentatie

Document type	Document id	Talen
Apparatenblad	<ul style="list-style-type: none"> •Basis: SSA131.00, SSA331.00 en SSA161.05 A6V11858276 •Premium: SSA151.05HF, SSA161.05HF, SSA11E.05HF A6V11858278 •KNX: SSA118.09HKN, A6V11858280 	EN/DE
Montage handleiding	<ul style="list-style-type: none"> •Basis en Premium: A5W00074459A •KNX: A5W00074461A 	EN/DE

Onderstaande gegevens voor onze Combi afsluiters zijn beschikbaar in HIT:

- Apparatenblad / Productblad
- Basisdocumentatie
- Conformiteitsverklaring en Milieuverklaring
- Bedienings- en installatiehandleiding

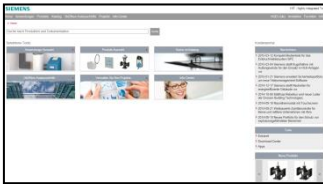

Highly Integrated Tool (HIT)

HIT is een online omgeving dat hulp biedt bij het ontwerpen van HVAC installaties. Daarnaast biedt HIT snel en eenvoudig toegang tot alle productinformatie.

Deze tool helpt adviseurs, installateurs en engineers zowel bij routinewerk als bij het vaak tijdrovende zoeken naar geschikte producten voor regeling van een HVAC- of koelinstallatie. HIT geeft toegang tot de complete actuele product range van Siemens regelafsluiters, aandrijvingen, opnemers, thermostaten, en frequentie regelaars. De intuïtieve, gebruikersvriendelijke menu's zijn gebaseerd op typische workflows in de sector en zorgt voor snelle toegankelijkheid. Alle gegevens over de productseries en alle opgeslagen documenten zijn altijd up-to-date. Bij behandeling van oudere projecten biedt het programma ook toegang tot gegevens van niet meer beschikbare producten en hulp bij het vinden van een geschikt vervangend model.

Naast de zoekhulp voor de gebruiker bevat HIT een database die de volgende documentatie bevat:

- Applicaties
- Apparatenbladen
- Basis documentatie
- Engineering documentatie
- Montage en installatie instructies
- Gebruikershandleidingen
- Training documentatie
- Milieuverklaringen

U krijgt toegang tot **HIT online** via de volgende link:

www.siemens.com/hit-nl

Productcatalogus en prijslijst

De nieuwe SSA aandrijvingen zullen worden opgenomen in de eerstvolgende update van de digitale HVAC Productcatalogus 2021 en prijslijst.

7 Logistiek

Bestelling, levering en prijzen

Het product SSA.... aandrijving wordt individueel verpakt en wordt geleverd vanuit Distribution Center Neurenberg.

Bestelvoorbeeld:

1 Elektromotorische aandrijving 0-10V met terugmelding; SSA161.05HF; Bestelnummer S55180-V108

De producten zijn te bestellen op de Siemens Industry Mall via www.siemens.nl/industrymall en via onze partner groothandels.

Prijzen van onze producten zijn te vinden in de partner en groothandels [Siemens iMall](#), via 2ba.nl en in de webshops van onze [partner groothandels](#)

Meer informatie

Voor meer informatie over Siemens HVAC producten verwijzen we u graag door naar onze website <https://new.siemens.com/nl/nl/products/buildingtechnologies/hvac.html>

Wilt u liever persoonlijk contact?

Belt u dan met 070 – 333 3031 of stuur een mail naar bt-products.nl@siemens.com.